

## VERBRAUCHERBAUVERTRAG HAUS

### Auftraggeber 1

 Datum

29.03.2025

 Anrede

Herr

 Vorname:

Christian

 Name:

Voglrieder

 Beruf

Selbstständig

 Geb Datum

24.01.1989

 PLZ:

85658

 Ort:

Egmating

 Strasse:

Oberpframmerner Str

 Nr

25 a

 Tel. (privat)

 Tel. (gesch)

 Tel. (mobil)

0163 2357753

 E-Mail-Adresse:

christian.voglrieder@gsprudel.de



### Auftraggeber 2

 Anrede

[REDACTED]

 Vorname:

[REDACTED]

 Name:

[REDACTED]

 Beruf

[REDACTED]

 Geb Datum

[REDACTED]

 PLZ:

[REDACTED]

 Ort:

[REDACTED]

 Strasse

[REDACTED]

 Nr

[REDACTED]

 Tel. (privat)

 Tel. (gesch)

 Tel. (mobil)

[REDACTED]

 E-Mail

[REDACTED]



### Auftraggeber 3

ist/sind der/die Auftraggeber - im Folgenden insgesamt Bauherr genannt -

### Lieferadresse

 PLZ derzeit geplanter Bauort (falls bereits vorhanden):

85658

 Bauort

Egmating

 Strasse:

Am Feldl 2

 Gemarkung:

[REDACTED]

 Fl.-St.-Nr.:

[REDACTED]

 PLZ:

[REDACTED]

 zuständiges Bauamt:

[REDACTED]

 Landkreis:

[REDACTED]

 Bundesländer

[REDACTED]

### 1. Gegenstand des Auftrages / Vergütung / Vertragsgrundlagen

1.1 Hiermit bestellt der Bauherr bei der Haas Fertigbau GmbH ein Haus nebst eventuell anfallenden Zusatzleistungen gemäß der nachfolgenden Beschreibung und den in Bezug genommenen Unterlagen.

Der Bauvertrag ist von Haas Fertigbau gemäß Ziffer 12 zur Erlangung seiner Rechtswirksamkeit gegenüber dem Bauherrn zu bestätigen.

 Haus-Typenbezeichnung

Basis S 165 individuell geplant

 Dachform

 Dachneigung

 Kniestock

Satteldach	25,0 °	2,80 m
≡ Ausbaustufe Bad-Komplett	≡ Geschossvariante EG - OG	
Preisliste ≡ Monat	≡ Jahr 06 2024	Technisches Merkblatt Nr. ≡ Monat    ≡ Jahr 01 2024
≡ Hausvorschlag Nr. 2	📅 vom 17.03.2025	

Menge	Beschreibung der Leistung	Preis Brutto	Gesamt
1	Angebotssumme aus Hausvorschlag	463.000,00 €	463.000,00 €
	Nettosumme:		389.075,63 €
	MwSt. (19%)		73.924,37 €
	<b>Gesamtpreis Brutto</b>		<b>463.000,00 €</b>

## 1.2 Mehr-/Minderpreis bei Änderungen, Bemusterung

### a Umfang der Leistung

Der in Ziffer 1.1 genannte Haustyp sowie der Gesamtpreis umfassen entsprechend dem Leistungskatalog die Standardleistungen, wie sie in der sogenannten „objektbezogenen Baubeschreibung (BB)“, überschrieben als „Hausvorschlag“, aufgeführt sind. Ergänzend gelten die Technischen Merkblätter für Keller und Bodenplatte.

Es wird klargestellt, dass Grundlage der Beschaffenheitsvereinbarung nicht etwaig besichtigte Musterhäuser von Haas Fertigbau sind. Diese enthalten regelmäßig Sonderleistungen. Grundlage des in Ziffer 1.1 genannten Gesamtpreises ist der Leistungskatalog gemäß der beigefügten Baubeschreibung des gewählten Haustyps. Dieser umfasst die Standardleistungen, jedoch keine Sonderleistungen, die für die vertragsgemäße und funktionstüchtige Errichtung des Hauses erforderlich sind.

### b Bemusterung

Der Bauherr hat im Rahmen eines Bemusterungstermins am Geschäftssitz der Firma Haas Fertigbau die Möglichkeit, neben der Festlegung bestimmter Leistungen den endgültigen Lieferumfang des Hauses zu modifizieren. Er kann die Festlegung der Ausstattungsdetails anhand einer Auswahlpalette von Haas Fertigbau ändern, aber auch Leistungen abwählen oder Zusatzleistungen beauftragen. Für Änderungs- oder Sonderwünsche gelten die jeweiligen Preise von Haas Fertigbau aus deren Auswahlpalette zum Zeitpunkt der Auftragserteilung (Datum des unterzeichneten Hausbauvertrages).

Nach dem Bemusterungstermin kann sich ein Mehr- oder Minderpreis ergeben, der zusammen mit dem in Ziffer 1.1 genannten Gesamtpreis des Hausbauvertrages den Vertragsgesamtpreis bildet.

Nach dem Termin erstellt die Firma Haas Fertigbau das sogenannte Bemusterungsprotokoll, in dem die Leistungsänderungen sowie die entsprechenden Preisänderungen aufgeführt sind. Daraus ergibt sich für den Bauherrn der Vertragsgesamtpreis.

Das Bemusterungsprotokoll ist vom Bauherrn innerhalb von 14 Tagen nach Zugang zu unterzeichnen und als verbindliche Beauftragung an die Firma Haas Fertigbau zurückzusenden (sogenannte Bemusterungsvereinbarung).

### c Mehrkosten nach Bemusterung

Haas Fertigbau weist darauf hin, dass aus technischen Gründen Änderungswünsche des Bauherrn nach verbindlicher Bemusterungsvereinbarung, regelmäßig nicht oder unter eventuell größerem Aufwand umsetzbar sind.

Mehrkosten, die nach Baugenehmigung aufgrund öffentlich-rechtlicher Vorgaben/Auflagen entstehen, hat Haas Fertigbau zu tragen, soweit der Bauherr sie durch seine Leistungen nicht schuldhaft verursacht hat und soweit diese bei ordnungsgemäßer Leistung nicht hätten vermieden werden können.

## 1.3 Vertragsgrundlagen

Die Vertragsgrundlagen bei Widersprüchen sind zunächst anhand der §§ 133, 157 BGB auszulegen, im Übrigen gilt bei Auslegung folgende

Rangfolge:

- Dieses Vertragsformular
- Die Bemusterungsvereinbarung lt. Ziffer 1.2
- Die Baubeschreibung (BB) des unter Ziffer 1.1 gewählten Haustyps
- Ausführungspläne
- Pläne/Skizzen
- Die Genehmigungsplanung
- Technisches Merkblatt

## 1.4 Die in den Vertragsunterlagen, insbesondere Hausvorschlägen und Bemusterungsvereinbarung enthaltenen Angaben und Leistungsmerkmale stehen im Dienste der Verwendungseignung der Werkleistung, sofern sie nicht ausdrücklich als sogenannte Beschaffenheitsvereinbarung bezeichnet werden.

## 1.5 Mehrwertsteuer bei Änderung

In den genannten vertraglichen Preisen ist die gesetzliche Umsatzsteuer - derzeit 19 % - eingeschlossen.

Die gesetzliche Umsatzsteuer bemisst sich an der Fertigstellung der Leistung, in der Regel die Abnahme.

Ändert sich die gesetzliche Umsatzsteuer vor der Abnahme, so ändert sich der vertragliche Gesamtpreis entsprechend. Der Bauherr hat eine daraus resultierende Erhöhung zu tragen, es sei denn, die Firma Haas Fertigbau hat die Verzögerung der Abnahme und damit die Erhöhung der Umsatzsteuer schuldhaft verursacht.

Hiervon abweichend bleibt die im Bauvertrag genannte Umsatzsteuer längstens 6 Monate nach Eingang der Bestätigung des Auftrags durch

Haas Fertigbau verbindlich. Eine Anpassung im vorgenannten Sinne kann mithin nur erfolgen, wenn die Umsatzsteuer nach Ablauf dieser 6-Monats-Frist wirksam in Kraft tritt.

## 2. Festpreis

2.1 Der genannte Gesamtpreis in Ziffer 1.1 ist in der Gestalt, die er nach Ziffer 1.2 bis 1.5 erhält, ein Festpreis.

An diesen Festpreis ist Haas Fertigbau für höchstens 14 Monate ab Eingang des vom Bauherrn unterzeichneten Hausbauvertrages bei Haas Fertigbau, alternativ ab Entgegennahme/Empfang durch den Vermittler von Haas Fertigbau, gebunden, soweit der Bauherr die für die Leistungserbringung von Haas Fertigbau erforderlichen Leistungen, insbesondere die nach Ziffer 7.1 und 7.2 erbracht hat.

Der Zeitraum verlängert sich, wenn eine von der Firma Haas Fertigbau schuldhaft verursachte Pflichtverletzung ursächlich für die Verzögerung ist.

2.2 Nach Auslauf der Festpreisbindung gemäß Ziffer 2.1 kann Haas Fertigbau den Vertragsgesamtpreis wegen etwaiger Preissteigerungen/ Mehrkosten anpassen. Preissteigerungen/Mehrkosten hat Haas Fertigbau vorher nachvollziehbar darzulegen.

Ausgenommen von der Preisanpassung bleiben bereits erbrachte Leistungen.

Dabei kommt die Haas Fertigbau ihrer Darlegungspflicht ausreichend nach, wenn sie die Preissteigerungen/Mehrkosten anhand der Erhebungen des statistischen Bundesamtes (sogenannter Baupreisindex für Wohngebäude) bestimmt. Der Vertragsgesamtpreis erhöht sich um den Prozentsatz, den sich der Baupreisindex für Wohngebäude für den Zeitraum nach Ablauf der Festpreisbindung und dem Zeitpunkt der Errichtung des Bauwerkes erhöht hat. Preisanpassungen gelten auch für Zusatzleistungen.

Haas Fertigbau bleibt es daneben unbenommen, die konkret entstehenden Preissteigerungen/Mehrkosten nachvollziehbar darzulegen.

Dem Bauherrn bleibt es unbenommen, Haas Fertigbau niedrigere, entstehende Preissteigerungen/Mehrkosten nachzuweisen bzw. die von Haas Fertigbau nach Baupreisindex dargelegten Kosten zu widerlegen.

## 3. Beginn der Bauleistung vor Ort und Dauer der Bauleistungen

3.1 Der Ausführungsbeginn lässt sich bei Unterschrift dieses Vertrags i.S.v. § 650 k III BGB nicht angeben (z.B. keine Baugenehmigung, Grundstück, Finanzierung u. ä.). Haas Fertigbau erklärt deshalb, dass die Dauer der Bauausführung längstens 12 Monate nach Vorliegen der in Ziffer 7.1 genannten Liefervoraussetzungen beträgt, insbesondere nach Vorlage der Baugenehmigung im Original sowie der Finanzierungsbestätigung.

3.2 Glaubt sich Haas Fertigbau in der ordnungsgemäßen Ausführung ihrer Leistungen behindert, so hat sie dies dem Bauherrn unverzüglich schriftlich anzuzeigen. Unterlässt sie die Anzeige, so hat sie nur dann Anspruch auf Berücksichtigung der hindernden Umstände, wenn dem Bauherrn offenkundig die Tatsache und die hindernde Wirkung bekannt waren.

Ausführungsfristen werden verlängert, soweit die Behinderung verursacht wird durch einen Umstand aus dem Risikobereich des Bauherrn, durch Streik oder eine von der Berufsvertretung von Haas Fertigbau angeordneten Aussperrung im Betrieb der Auftragnehmerin oder in einem unmittelbar für sie arbeitenden Betrieb oder durch höhere Gewalt oder andere für Haas Fertigbau unabwendbare Umstände.

Übliche Witterungseinflüsse während der Ausführungszeit, mit denen bei Abgabe des Angebotes normalerweise gerechnet werden musste, gelten nicht als Behinderung.

Im Falle einer Behinderung hat Haas Fertigbau alles zu tun, was ihr billigerweise zugemutet werden kann, um die weiterführenden Arbeiten zu ermöglichen. Sobald die hindernden Umstände wegfallen, hat sie ohne Weiteres und unverzüglich die Arbeiten wiederaufzunehmen und den Bauherrn davon zu benachrichtigen.

Die Fristverlängerung wird berechnet nach der Dauer der Behinderung mit einem Zuschlag für die Wiederaufnahme der Arbeiten und die etwaigen Verschiebungen in eine ungünstigere Jahreszeit.

Hat der Bauherr die Behinderung zu vertreten, so ist er Haas Fertigbau nach den gesetzlichen Vorschriften zum Schadensersatz verpflichtet. Im Übrigen gelten die gesetzlichen Bestimmungen.

3.3 Sobald der Bauherr die Liefervoraussetzungen gemäß Ziffer 7.1 und 7.2 des Vertrages erfüllt hat, hat er Anspruch auf Mitteilung des verbindlichen Montagebeginns.

3.4 Für die Dauer der Bauleistungen vor Ort gelten - in Abhängigkeit von der Ausbaustufe und den Wohnflächen - folgende Richtzeiten bis zu

einer Wohnfläche von 140 Quadratmetern:

3.4.1 Ausbauhaus: 17 Wochen

3.4.2 Mehrwerthaus mit Haustechnik: 19 Wochen

3.4.3 Bad - Kompletthaus: 21 Wochen

3.4.4 Kompletthaus - Schlüsselfertig: 25 Wochen

Die Dauer der Bauleistungen verlängert sich für die Ausbaustufen 3.4.1 und 3.4.2 je angefangene Mehrfläche von 20 Quadratmetern über die 140 Quadratmeter Wohnfläche hinaus um jeweils 1 Woche, bei den Ausbaustufen 3.4.3 und 3.4.4 um jeweils 2 Wochen

## 4. Zahlungen

4.1 Der zu bezahlende Brutto-Gesamtpreis ergibt sich aus den in den Ziffern 1.1 bis 1.5 genannten Beträgen und allen weiteren im Rahmen der Bemusterung oder evtl. Zusatzvereinbarungen festgelegten Mehr- oder Minderpreisen.

4.2 Haas Fertigbau ist berechtigt, nach Baufortschritt wenigstens monatlich Abschlagszahlungen zu verlangen. Verlangt die Unternehmerin

Abschlagszahlungen, darf der Gesamtbetrag der Abschlagszahlungen 90 % der vereinbarten Gesamtvergütung einschließlich der Vergütung für etwaige Nachtragsleistungen nicht übersteigen.

Die Höhe der Abschlagszahlung bemisst sich nach dem Wert der von Haas Fertigbau erbrachten und nach dem Vertrag geschuldeten Leistungen.

Sind die erbrachten Leistungen nicht vertragsgemäß, kann der Bauherr die Zahlung eines angemessenen Teils des Abschlags verweigern.

Ausgenommen hiervon ist die erste Abschlagszahlung i.H.v. 5 %, die als Vorschussforderung vom Bauherrn an Haas Fertigbau zu bezahlen ist. Dieser Vorschuss wird der Unsicherheit um Fortgang und Finanzierung des Vertragsverhältnisses gem. § 321 BGB gerecht (z.B. Rücktritt mangels KfW-Förderung, fehlende Finanzierungsbestätigung etc.).

Verlangt Haas Fertigbau Abschlagszahlungen, so ist dem Bauherrn bei der 1. Abschlagszahlung eine Sicherheit für die rechtzeitige Herstellung des Werkes ohne wesentliche Mängel in Höhe von 5 % der vereinbarten Gesamtvergütung zu leisten.

Die Abschlagszahlungen werden wie folgt festgelegt:

Vom Brutto-Vertragsgesamtpreis gemäß Ziffer 1, 2 und 4.1 dieses Vertrages:

- 5 % für erbrachte Projektvorbereitungs- und Planungsleistungen

- 3 % nach Erstellung und Übergabe des Baugesuches an den Bauherrn

- 70 % (abzüglich vorstehend bezeichneter geleisteter 5 % Rate für Projektvorbereitungs- und Planungsleistungen sowie geleisteter 3 % Rate nach Erstellung und Übergabe des Baugesuches) nach Aufbau des Rohbaus samt Dachstuhl (bei der Ausbaustufe Ausbauhaus beträgt diese Rate 90 %)

- 20 % nach Fertigstellung Estrich und Rohinstallation der Haustechnik (bei der Ausbaustufe Ausbauhaus entfällt diese Rate)

- 10 % nach Übergabe/Abnahme des Hauses und Erteilung der prüffähigen Schlussrechnung

Erhöht sich der Vergütungsanspruch infolge einer Anordnung des Bauherrn oder infolge sonstiger Änderungen und Ergänzungen des Vertrages um mehr als 10 %, so ist dem Bauherrn bei der nächsten Abschlagszahlung eine weitere Sicherheit in Höhe von 5 % des zusätzlichen Vergütungsanspruches zu leisten. Auf Verlangen von Haas Fertigbau ist die Sicherheitsleistung durch Einbehalt dergestalt zu erbringen, dass der Bauherr die Abschlagszahlungen bis zu dem Gesamtbetrag der geschuldeten Sicherheit zurückhält.

Im Übrigen gelten die gesetzlichen Bestimmungen.

Abschlagsrechnungen werden innerhalb von 14 Kalendertagen nach Zugang der Rechnung fällig.

## **5. Sicherstellung durch Vorlage einer Finanzierungsbestätigung**

Der Bauherr weist Haas Fertigbau in Höhe des Brutto-Vertragsgesamtpreises, evtl. abzüglich eines Eigenkapitalanteils, die Finanzierung durch Vorlage einer Finanzierungsbestätigung eines in der Bundesrepublik Deutschland zugelassenen Kreditinstituts nach. Im Falle eines Eigenkapitalanteils hat der Bauherr auch diesen durch eine geeignete Bankbestätigung nachzuweisen.

Die Finanzierungsbestätigung/Bankbestätigung hat der Bauherr spätestens 1 Monat nach Eingang der vom Bauherrn unterzeichneten

Bemusterungsvereinbarung bei Haas Fertigbau vorzulegen.

## **6. Baueingabepanung (Voraussetzungen und Leistungsabgrenzung) / Urheber- und Nutzungsrecht**

6.1 Der Bauherr hat ein für die Umsetzung des Bauvorhabens geeignetes Grundstück zur Verfügung zu stellen und steht dafür ein, dass das Baugrundstück entsprechend bebaut werden kann. Der Bauherr trägt insbesondere auch das sogenannte Baugrundrisiko (z.B. Tragfähigkeit, Wasser, Grundwasser, Altlasten).

6.2 Gebühren- und Kostenrechnungen der Behörden (z. B. für Abnahmen, Genehmigungen, statische und bauphysikalische Prüfungen) gehen zu Lasten des Bauherrn. Gleiches gilt für die Kosten der vom Bauherrn zu veranlassenden Vermessung des Grundstückes sowie der Einmessung des Gebäudes einschließlich Schnurgerüsterstellung und für die Kosten einer evtl. notwendigen Schaffung von Höhenfestpunkten.

6.3 Fordert der Bauherr Änderungen des vertraglichen Leistungsumfanges der Gestalt, die er durch den Hausvorschlag und die Bemusterungsvereinbarung erhalten hat, oder stellt er andere nicht vorhersehbare Anforderungen/Zusatzleistungen, die für die Umsetzung des vertraglich vereinbarten Gewerks nicht erforderlich sind, so hat Haas Fertigbau Anspruch auf gesonderte Vergütung, wenn Haas Fertigbau die Änderungen nicht schuldhaft verursacht hat.

Es gilt § 650b BGB.

6.4 Haas Fertigbau behält das Urheber- und Nutzungsrecht an allen gelieferten Bauzeichnungen, Plänen und Entwürfen. Dem Bauherrn wird ein Nutzungsrecht an den ihm überlassenen Planausfertigungen für das konkrete Bauvorhaben eingeräumt.

## **7. Liefervoraussetzungen**

7.1 Der Bauherr hat sämtliche Bedingungen für die Lieferung des Hauses (d.h. Montagebeginn) erfüllt, wenn:

- Die rechtswirksame Baugenehmigung im Original spätestens 16 Wochen vor dem ersten Tag des vereinbarten Lieferzeitraums gemäß Ziffer 3 und spätestens 4 Wochen vor dem Bemusterungstermin gemäß Ziffer 1.2 einschließlich sämtlicher evtl. Bauauflagen (geprüfte Statik - soweit gefordert) seitens der Baubehörde und evtl. zeichnerischer Anlagen mit „Grüneintragungen“ bei Haas Fertigbau vorliegen

- Spätestens 16 Wochen vor dem ersten Tag des vereinbarten Lieferzeitraums die schriftliche Mitteilung über die Fertigstellung des Kellers, bzw. der Bodenplatte auf dem bauseits zur Verfügung zu stellendem Grundstück

bei Haas Fertigbau vorliegt. Anschließend führt Haas Fertigbau eine sog. Keller-/Bodenplatten – Abnahme durch, bei der die Übereinstimmung des Kellergeschoßes, bzw. der Bodenplatte mit den Grundrissmaßen der Keller-/Bodenplatten – Vorgabepläne von Haas Fertigbau sowie eine Überprüfung der technischen Voraussetzungen nach Ziffer 7.2 erfolgt. Eine bautechnische oder einmessungstechnische Überprüfung der bauseitigen Gewerke, insbesondere im Hinblick auf deren Höhenlage und Positionierung im Grundstück, findet nicht statt. Etwaige Beanstandungen müssen spätestens zwei Wochen nach diesem Termin durch den Bauherrn, bzw. dessen Erfüllungsgehilfen, behoben sein.

- Spätestens 16 Wochen vor dem ersten Tag des vereinbarten Lieferzeitraums die Finanzierungsbestätigung im Sinne von Ziffer 5 dieses Vertrages bei Haas Fertigbau vorliegt

7.2 Die Baustelle ist entsprechend dem technischen Merkblatt, welches Bestandteil des Vertrages ist, vom Bauherrn vorzubereiten. Insbesondere gilt dies für folgende Leistungen:

- Zufahrt und Stellplatz für Kran-, Montage- und Lieferfahrzeuge
- mängelfreies Kellergeschoss oder Fundamentplatte
- Baustrom mit mindestens 32 Ampere Absicherung
- Bauwasser und Entwässerungsleitungen

Erfüllt der Bauherr seine Verpflichtungen hieraus nicht, nicht rechtzeitig oder nur teilweise, so hat er die entstehenden Mehrkosten zu tragen.

7.3 Auf Kosten der Firma Haas Fertigbau wird eine Transportversicherung abgeschlossen. Dem Bauherrn wird empfohlen, auf eigene Kosten insbesondere seine Risiken aus Feuer, außergewöhnlichen Witterungseinflüssen, Leitungswasser und Haftpflichtschäden zu versichern, sofern der Hausbau-Schutzbrief nicht im vertragsgegenständlichen Leistungsumfang der Haas Fertigbau enthalten ist.

## **8. Mitwirkungspflichten / Kündigung**

8.1 Der Bauherr wird - insbesondere durch Erfüllung der ihm nach dem Vertrag obliegenden Mitwirkungspflichten - dafür sorgen, dass das Haus nebst vereinbarter Zusatzleistungen innerhalb von 24 Monaten ab dem Datum der Auftragsbestätigung durch Haas Fertigbau übergeben werden kann. Mit Ablauf dieses Zeitraumes wird der Anspruch von Haas Fertigbau auf Erfüllung der bauseitigen Mitwirkungspflichten fällig. Eine ausdrückliche oder stillschweigende Verlängerung dieser Frist wird in das Ermessen von Haas Fertigbau gestellt.

8.2 Die Kündigungsrechte der Vertragsparteien richten sich, vorbehaltlich der Regelungen in Ziffer 8.3, nach den gesetzlichen Vorschriften, insbesondere §§ 643, 648a und 650h BGB. Kündigungen sind schriftlich zu erklären.

8.3 Kündigt ein Vertragspartner oder tritt er auf der Grundlage eines gesetzlichen Kündigungsrechts zurück und ist dies vom Bauherrn schuldhaft verursacht, so hat der Bauherr an Haas Fertigbau 5 % pauschalen Schadensersatz aus dem Brutto-Vertragsgesamtpreis gemäß Ziffer 1 dieses Vertrages zu leisten, die soweit anzusetzen sind, als der Vertrag von Haas Fertigbau noch nicht erbracht wurde. Haas Fertigbau bleibt es unbenommen, den Anspruch eines höheren Schadens geltend zu machen.

8.4 Nach vorstehenden Regelungen ermittelte und abgerechnete

## **9. Hausübergabe / Abnahme**

Nach erfolgter Fertigstellung wird das besenreine Haus an den Bauherrn übergeben, d.h. von diesem abgenommen. Sofern von einer Vertragspartei gewünscht, geschieht dies im Wege einer förmlichen Abnahme.

## **10. Mängelansprüche / Bedenkenanmeldung durch Haas Fertigbau oder Bauherr / Sicherheit für Mängelansprüche**

10.1 Die Verjährungsfrist für Mängelansprüche beginnt mit der Abnahme der Werkleistung.

10.2 Die Frist für die Mängelansprüche beträgt 5 Jahre.

10.3 Haas Fertigbau steht dafür ein, dass das Haus den gesetzlichen Vorschriften entspricht und insbesondere zum Zeitpunkt der Abnahme frei von Sach- und Rechtsmängeln ist. Haas Fertigbau verpflichtet sich, alle während der Verjährungsfrist hervortretenden und vom Bauherrn nachweislich gerügten Mängel, die auf eine vertragswidrige Leistung von Haas Fertigbau zurückzuführen sind, nach Maßgabe der gesetzlichen Vorschriften zu beseitigen.

10.4 Soweit Haas Fertigbau Bedenken gegen die vorgesehene Art der Ausführung, gegen die Güte etwaiger vom Bauherrn gelieferter Stoffe oder Bauteile oder anderer, insbesondere vom Bauherrn beauftragter, Vorunternehmer-Gewerke hat, so hat Haas Fertigbau diese Bedenken dem Bauherrn unverzüglich schriftlich mitzuteilen; diese Mitteilung ändert nichts daran, dass der Bauherr für seine Angaben, Anordnungen, Lieferungen oder Leistungen verantwortlich bleibt. Ist ein Mangel auf Anordnungen des Bauherrn, auf die von diesem gelieferten oder vorgeschriebenen Stoffe oder Bauteile oder die Beschaffenheit der Vorleistungen eines anderen Unternehmers zurückzuführen, haftet Haas Fertigbau gleichwohl, es sei denn, Haas Fertigbau hat die ihr nach Satz 1 obliegende Mitteilung an den Bauherrn gemacht und den Bauherrn auf die Folge des Entfalls der Haftung hingewiesen, wenn er nach vorheriger Setzung einer angemessenen Frist zur Abgabe einer ausdrücklichen Stellungnahme auf die Bedenkenanmeldung nicht reagiert oder diese ganz oder teilweise zurückweist.

10.5 In gleicher Weise hat der Bauherr etwaige Bedenken gegen die von Haas Fertigbau erbrachten Werkleistungen gegenüber Haas Fertigbau unverzüglich mitzuteilen, bevor er nachfolgende Gewerke in Eigenarbeit oder durch Vergabe an andere Unternehmen, ausführt.

10.6 Soweit der Bauherr dies schriftlich wünscht und die entsprechenden Kosten übernimmt, stellt ihm die Firma Haas Fertigbau zur Absicherung von Mängelansprüchen eine Bürgschaft ihrer Hausbank oder ihres Haftpflichtversicherers bis zu einer Höhe von EUR 3.500,00 zur Verfügung.

Diese unbefristet ausgestellte Bürgschaft beginnt mit der Abnahme des Hauses und ist nach Ablauf von zwei Jahren zurückzugeben, soweit nicht zu diesem Zeitpunkt vom Bauherrn berechnete Mängelansprüche geltend gemacht und von Haas Fertigbau noch nicht erfüllt wurden.

## **11. Sonstige Vereinbarungen**

11.1 Soweit der Bauherr mit dem Vermittler von Haas Fertigbau Nebenabreden getroffen hat, die nicht im Bauvertrag erwähnt sind, ist er verpflichtet, alle Nebenabreden unverzüglich, spätestens 2 Wochen nach Bestätigung des Vertrages durch Haas Fertigbau, mitzuteilen.

11.2 Handelt es sich bei dem Bauherrn um mehrere Personen (z.B. Ehegatten), so ermächtigen sich diese gegenseitig zur Abgabe und Entgegennahme von Erklärungen, soweit es die allgemeine Vertragsabwicklung (Mängelanzeigen, Hinweise, Änderungen der Ausführungen, Terminabreden etc.) betrifft.

Nicht aber sind diese ermächtigt, vertragsgestaltende Erklärungen (Kündigung, Beauftragung von Zusatzleistungen, Weisung von Planänderungen etc.) abzugeben oder entgegenzunehmen.

Mehrere Bauherren sind aber verpflichtet, Haas Fertigbau mit Abgabe des Angebots zum Bauvertrag einen für sie verbindlichen Zustellungskontakt (E-Mail-Adresse, Postadresse) zu benennen, an den alleine alle Informationen verbindlich zugestellt werden können. Änderungen sind Haas Fertigbau unverzüglich und geeignet mitzuteilen.

11.3 Erfüllungsort für die Bauleistung ist der jeweilige Bauort.

11.4 Zwischen den Vertragsparteien wird die Geltung des Rechts der Bundesrepublik Deutschland vereinbart.

11.5 Der Bauherr erklärt sein Einverständnis damit, dass Haas Fertigbau - unter Beachtung datenschutzrechtlicher Bestimmungen - auf dem Grundstück des Bauherrn Bauschilder aufstellen darf und Bildmaterial vom Bauvorhaben sowohl intern als auch extern werblich nutzen darf. Der Bauherr erklärt sich bereit, als Referenzkunde für Haas Fertigbau zur Verfügung zu stehen.

11.6 Es wird darauf hingewiesen, dass die Haas Fertigbau GmbH weder verpflichtet noch bereit ist, an einem Streitbeilegungsverfahren vor einer Verbraucherschlichtungsstelle nach dem Verbraucherstreitbeilegungsgesetz teilzunehmen.

## 12. Schlussvereinbarung / Angebotsprüfung / Bindefrist

Die Firma Haas Fertigbau wird dieses Angebot spätestens innerhalb von 30 Tagen prüfen und im Falle der Annahme schriftlich bestätigen.

Der Vertrag gilt mit der Übermittlung der Auftragsbestätigung als geschlossen. Die Widerrufsfrist beginnt mit Zustellung der Auftragsbestätigung zu laufen. Bis dahin hält sich der Bauherr an dieses Angebot gebunden.

## 13. Salvatorische Klausel

Sollten einzelne Bestimmungen des Vertrages unwirksam oder undurchführbar sein, bleiben die übrigen Inhalte des Vertrages davon unberührt.

Es gelten die gesetzlichen Bestimmungen.

### Empfangsbestätigung

Der Bauherr bestätigt ausdrücklich, folgende Unterlagen erhalten zu haben:

- a) Ich habe die beigefügte Datenschutzerklärung zur Kenntnis genommen und wünsche Kontaktaufnahme per  E-Mail  Telefon
- b) Ich habe das beigefügte Technische Merkblatt zur Kenntnis genommen.
- c) Ich habe die beigefügte Widerrufsbelehrung zur Kenntnis genommen.
- d) Ich habe die Anlage "Hinweis\_KFWG und KFWG-Q\_06\_24" zur Kenntnis genommen.
- e) Zusatzvereinbarung "Aufschiebende Bedingung KFN 06.02.2025"
- g) Küchengutschein gemäß Anlage über einen Betrag in Höhe von
- 12.500,- EUR (inkl. MwSt.)
- i) Die Bildfreigabe wird gemäß Anlage "Bildfreigabeerklärung\_2021\_09" erteilt

Im Zusammenhang mit der Veröffentlichung der Bilder möchte(n) ich/wir nicht, die Nennung des Namens zum Bild

### Rücktrittsrechte

- Öffentliche Mittel

 Das Rücktrittsrecht ist befristet bis 01.10.2025

Ich habe die beigefügte Anlage "Ruecktrittsrecht\_Oeffentliche\_Mittel\_2021\_09" zur Kenntnis

genommen und akzeptiere diese.



Finanzierung

 Das Rücktrittsrecht ist befristet bis

01.10.2025

Ich habe die beigefügte Anlage "Ruecktrittsrecht\_Finanzierung\_2021\_09" zur Kenntnis genommen und akzeptiere diese.

## Anhänge zum Auftrag

BV-Voglrieder-Entwurf-2V-zu-Ihrem-Traumhaus.pdf

 Anmerkungen/ Hinweise

Vollgeschoss!!

## Auftragserteilung:

~~29~~ Unterschrift Vermittler

Torsten Jacobs

29.03.2025 Torsten Jacobs

~~29~~ Unterschrift 1, Auftraggeber

Christian Voglrieder

29.03.2025 Christian Voglrieder

~~29~~ Unterschrift 2, Auftraggeber

Lidia Voglrieder

29.03.2025 Lidia Voglrieder

☰ Kundenunterschrift

**Kunde unterschreibt jetzt**

ANLAGE ZUM VERBRAUCHERBAUVERTRAG

# Technisches Merkblatt

## (Keller- bzw. Bodenplatte bauseits als Bauherrenleistung)

01/2024 KBB

Dieses Merkblatt ist ein wichtiger Vertragsgegenstand. Es enthält unter anderem für Sie wichtige Angaben für die Herstellung des Untergeschosses (Keller oder Bodenplatte) und die Vorbereitung der Baustelle zur Montage Ihres Haas-Hauses. Das Merkblatt informiert Sie, wer welche (Vor-)Leistungen erbringen muss. Bitte achten Sie bzw. Ihr (Keller-)Bauunternehmen auf die termingerechte Einhaltung, andererseits kann es zu vermeidbaren Terminverschiebungen, Nacharbeiten und womöglich zusätzlichen Kosten führen. Dies wollen wir Ihnen durch dieses Merkblatt nach Möglichkeit ersparen.

Übergeben Sie dieses Merkblatt auch Ihrem Kellerbaumeister / Erdbauer, damit die Ausführung unseren Anforderungen entspricht.

Vermessungsarbeiten sowie das Abstecken der Baugrube und das Erstellen des Schnurgerüstes gehört ebenso wie die Erdarbeiten nicht zum Leistungsumfang der Firma Haas Fertigbau.



besser bauen.

## INHALTSVERZEICHNIS

Kapitel	Leistungsbeschreibung	Seite	Kapitel	Leistungsbeschreibung	Seite
	<b>Grafik Bauprozess</b>	<b>3</b>	6.3	Kranstellplatz	12
<b>1.</b>	<b>Bauantragsunterlagen</b>	<b>4</b>	6.4	Baustrom	12
<b>2.</b>	<b>Baugenehmigung</b>	<b>5</b>	6.5	Wasserversorgung	12
<b>3.</b>	<b>Maßvorgabepläne für Keller- bzw. Bodenplatte</b>	<b>5</b>	6.6	Technikraum	13
<b>4.</b>	<b>Baustellenvorbesprechung und Erdarbeiten</b>	<b>6</b>	6.7	Kosten für Wasser-, Strom- und Heizmaterialverbrauch	13
<b>5.</b>	<b>Keller- bzw. Bodenplattenbau</b>	<b>7</b>	6.8	Gerüste	13
5.1	Wärmedämmung und Luftdichtheit	7	6.9	Hinterfüllung	13
5.2	Deckenrand	7	6.10	Lagerplätze	13
5.3	Maßtoleranzen	8	6.11	Kellerdecke/Bodenplatte	13
5.4	Einführung der Versorgungsleitungen	8	6.12	Kellertreppe	13
5.5	Pelletslagerung	8	6.13	Installationen im Keller	14
5.6	Erdsondenbohrung, Brunnenwasseranlage, Flächenkollektoren oder Kompaktabsorber	9	6.14	Keller- /Bodenplattenabdeckung - Witterungsschutz	14
5.7	Luft/Wasser-Wärmepumpenheizung, Lüftungsanlagen	9	6.15	Sockelputz	14
5.8	Aussparungen	9	<b>7.</b>	<b>Haus-Montage</b>	<b>14</b>
5.9	Anschlussfahnen des Fundamenterders	9	7.1	Bauseitige Anbauten	15
5.10	Einzelfundamente	9	7.2	Blower-Door-Test	15
5.11	Betonaufkantungen	10		<b>Bauherreninformation für bauseitige Leistungen</b>	<b>16</b>
5.12	Garage/Carport	10		Heizung	16
5.13	Betonfertigteilgarage	10		Lüftung	16
5.14	Regenfallrohre	10		Leitungsführung Wasser und Abwasser	16
5.15	Fertigteildecken	10		Leitungsführung Elektro	16
5.16	Schornstein	10		Statik	16
5.17	Kellerfenster	11		Wärmeschutz/Energieeinsparnachweis	16
5.18	Licht- und Lüftungsschächte	11		Brandschutz	16
<b>6.</b>	<b>Fertigmeldung für die Maßkontrolle der Keller- bzw. Bodenplatte</b>	<b>11</b>		<b>Weitere wichtige Hinweise</b>	<b>17</b>
6.1	Keller- bzw. Bodenplattenfertigmeldung	11		Rückstausicherung	17
6.2	Zufahrt	12		Nebenleistungen	17
				Hinweis zum Schallschutz	18
			<b>Bilder 1 – 8</b>		<b>20–22</b>

## DER BAUPROZESS MIT HAAS.

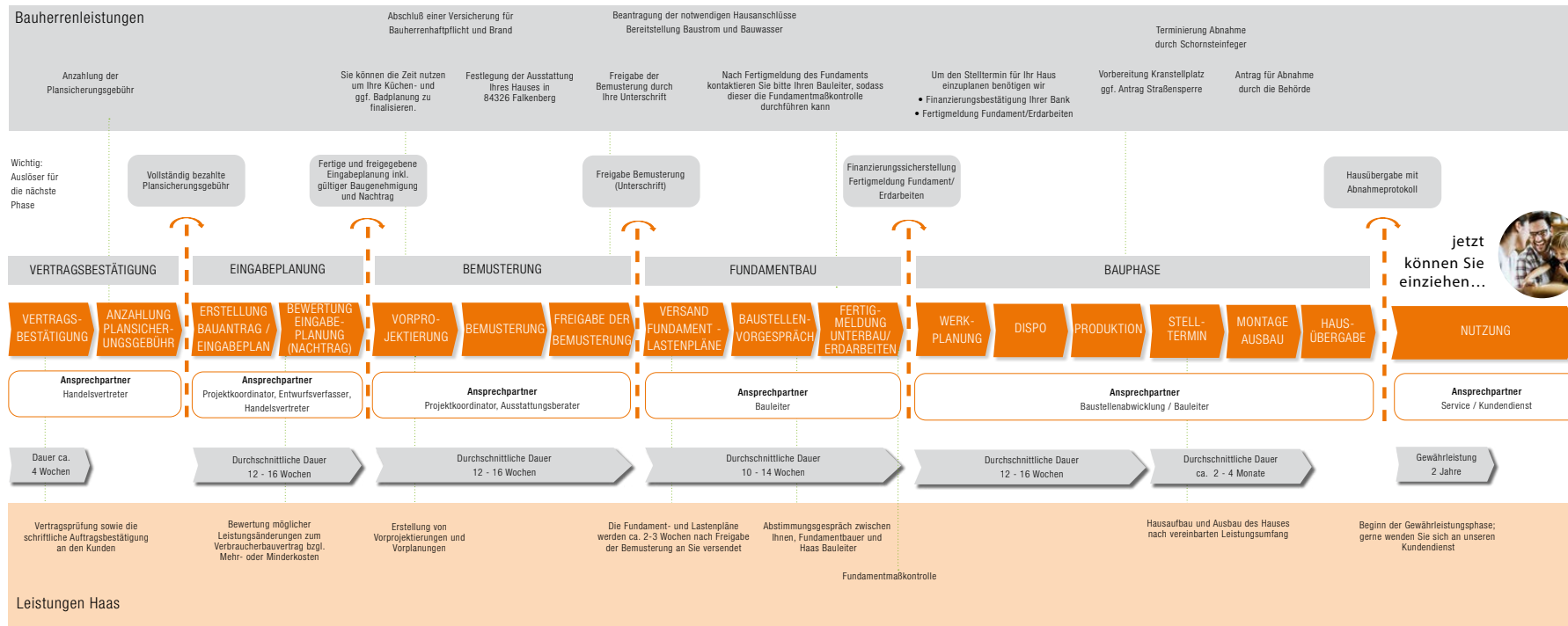

**Hinweis:** Der Bauprozess ist eine unverbindliche Einschätzung hinsichtlich der aktuellen durchschnittlichen Durchlaufzeiten für den weiteren Projektablauf. Es kann zu größeren Abweichungen kommen, er ist unter anderem im starken Maße abhängig von den bauseitigen und externen Mitwirkungsleistungen. Die vertraglichen Regelungen des Verbraucherbaupvertrags haben Vorrang und bleiben davon unberührt.

Rev. 02/22

**KELLER / BODENPLATTE**

Vorleistung/Ausführung durch:

**BAUHERR****1. BAUANTRAGSUNTERLAGEN**

Bauherr      Damit wir Ihre Baueingabepläne vertragsgemäß erstellen können, benötigen wir Informationen über die örtlichen Gegebenheiten. Alle benötigten Unterlagen sind durch den Bauherren zu beschaffen und dem Entwurfsverfasser und der Haas Fertigbau GmbH rechtzeitig zur Verfügung zu stellen. In der Regel handelt es sich um folgende Unterlagen:

Bauherr      1. Katasteramtliche Pläne (digitale Flurkarte, Liegenschaftsverzeichnis, etc.).

Bauherr      2. Kompletter Bebauungsplan bestehend aus Plan, Textteil und Begründung (falls das Baugrundstück im Geltungsbereich eines Bebauungsplanes liegt), sowie etwaiger zusätzlicher Unterlagen wie z.B. schalltechnisches Gutachten.

Bauherr      3. Etwaige bestehende lokale Bauvorschriften (z.B.: Ortsgestaltungssatzung, Stellplatzsatzung, Entwässerungssatzung, Freiflächengestaltungssatzung, Abstandsflächensatzung, Baumschutzverordnung etc.).

Bauherr      4. Informationen hinsichtlich der Lage und Tiefe der öffentlichen Ver- und Entsorgungsleitungen (Spartenpläne) sowie der Höhe der Rückstauenebene.

Bauherr      5. Lageplan und Nivellement zu Planungszwecken. (Grundlage- und Entwurfsvermessung) Dieser ist objektbezogen durch einen hierfür befähigten Vermesser anzufertigen. Er muss insbesondere den Katasterbestand, die Höhen des Geländes und der unmittelbaren Nachbarbebauung (jeweils mit Bezug auf das Höhenbezugssystem NHN2016) sowie die planungsrelevante Topographie (z.B. Häuser, Wege, Straßen, Bäume, Böschungen, Hydranten etc.) enthalten. Abhängig vom Bundesland müssen auch das aktuell geltende Planungsrecht sowie vorhandene Baulasten eingetragen sein.

Bauherr      6. Genaue Angaben über eventuell vorhandene Leitungen im Baugrundstück und über etwaige Grunddienstbarkeiten, Baulasteneintragungen oder privatrechtliche Vereinbarungen welche die Bebaubarkeit des Grundstückes beeinflussen können, falls Angaben nicht bereits im Lageplan zu Planungszwecken enthalten sind.

Bauherr      7. Detaillierte Aufmaß Pläne von zu berücksichtigender Bausubstanz oder Nachbarbebauung.

Bauherr      8. Qualifiziertes Baugrundgutachten. Dieses ist objektbezogen durch einen hierfür befähigten Bodengutachter zu erstellen. Es muss insbesondere fundierte Aussagen über die bodenspezifischen Parameter, Gründung, Frosteinwirkung, Erdbau, Baugrube, Wasserhaltung, Versickerung, Bauwerksabdichtung und Dränung enthalten. Weiterhin sind der Bemessungswasserstand (HGW und HHW), die Wassereintragsklasse nach DIN 18533-1, auch unter Berücksichtigung von Stauwasser, anzugeben. Im Bedarfsfall sind auch Angaben hinsichtlich der Kampfmittelbelastung, Altlasten oder bergbaulicher Einflüsse zu treffen.

Bauherr      9. Lageplan zum Bauantrag (auch amtlicher Lageplan) gemäß der jeweiligen Vorschriften. Dieser ist in den meisten Bundesländern durch einen hierfür befähigten Vermesser anzufertigen.

Welche Unterlagen im Einzelnen für das jeweilige Bauvorhaben notwendig sind, ist auch von länder- und grundstücksbezogenen Gegebenheiten abhängig.

Hierdurch oder auch auf Anordnung behördlicher Stellen oder auf Kundenwunsch können weitere Fachplanungen, Anträge, Nachweise, Angaben, Ermittlungen oder ähnliche Leistungen notwendig werden. Beispielsweise sind dies Bebauungsplanänderungen, Abrissanträge, Baumfällgenehmigungen, Ermittlung des maßgeblichen

**KELLER / BODENPLATTE**

Vorleistung/Ausführung durch:

**BAUHERR**

Außenlärmpegels, Nachweis der Löschwasserversorgung im Außenbereich, Sickertests, Planung und Bemessung von Versickerungseinrichtungen, Planung und Begutachtung von Kleinkläranlagen, Freiflächengestaltungsplannungen, Prüfung oder Bescheinigung von bautechnischen Nachweisen, etc. Diese Leistungen sind im Bedarfsfall ebenfalls durch den Bauherren zu beschaffen.

Bitte sprechen Sie mit Ihrem zuständigen Entwurfsverfasser welche Unterlagen und Informationen speziell für die Planung Ihres Bauvorhabens benötigt werden und auf welche eventuell verzichtet werden kann. Die Eingabepläne und der Bauantrag können nur erstellt werden, wenn die benötigten Unterlagen und Informationen zur Verfügung gestellt werden.

Beachten Sie bitte, das mit der Planung erst begonnen werden kann, wenn das Baugrundstück vermessen und erschlossen ist und die vom Entwurfsverfasser benötigten Unterlagen vorliegen.

Bauherr

**2. BAUGENEHMIGUNG**

Die Baugenehmigung, die Genehmigungsfreistellung bzw. die Baufreigabe schaffen die rechtlichen Grundlagen zur Erstellung Ihres neuen Hauses. Deshalb müssen sie uns umgehend zur Kenntnis gebracht werden.

Wir bitten Sie, der Haas Fertigbau GmbH diese Unterlagen, komplett und im Original, sowie alle weiteren behördlichen Schreiben welche ihr Bauvorhaben betreffen unverzüglich zukommen zu lassen, sobald sie diese von der Behörde erhalten. Nur so können behördliche Festsetzungen, Auflagen und Änderungen sofort in die weitere Planung übernommen werden und Zeitverluste oder Ärger mit den Behörden vermieden werden. Die Unterlagen werden dann nach Einsichtnahme kopiert und die Originale umgehend an Sie zurückgesandt.

Bitte beachten Sie hierzu auch die beiden Punkte 7.1 und 7.2 des Verbraucherbauvertrages.

Bauherr

**3. MASSVORGABEPLÄNE FÜR KELLER- BZW. BODENPLATTE**

Nach vorgelegter Baugenehmigung, Genehmigungsfreistellung bzw. Baufreigabe und abgeschlossener Bemusterung werden die sog. Maßvorgabepläne von uns erstellt, die Sie für die Planung Ihres Unterbaus benötigen. Diese bestehen aus einem Lastenplan für Keller / Bodenplatte sowie Plänen zum Zwecke der Maßvorgabe als Basis für die bauseitige Werk- und Detailplanung, die bauseitige statische Berechnung sowie die Arbeiten Ihres Kellerbauers. Die Maßvorgabepläne im Maßstab 1:50, die Sie in der Bearbeitungszeit von ca. 2 – 3 Wochen nach Freigabe der Bemusterung erhalten, weisen zusätzlich die Abwassergrundleitungsanschlüsse und die Deckenausparungen aus.

Die Pläne sowie dieses Merkblatt übergeben Sie bitte Ihrem Bauunternehmer. In Ihrem eigenen Interesse empfehlen wir, diese Unterlagen grundsätzlich zum Bestandteil Ihres Bauvertrages zu machen.

Sie als Bauherr müssen für den Keller bzw. die Bodenplatte eine Ausführungs- und Detailplanung erstellen lassen. Nach Entwürfen oder Eingabeplänen dürfen Keller oder Bodenplatten nicht gebaut werden. Die Maßvorgabepläne der Haas Fertigbau GmbH ersetzen keine Ausführungs- und Detailplanung, Sie dienen lediglich als Basis zum Zwecke der Maßvorgabe für den Grundriss und etwaiger Durchbrüche und der maßlichen und konstruktiven Abstimmung des Keller- bzw. Bodenplattengewerkes, damit Ihr Haas-Haus reibungslos darauf errichtet werden kann. Die bauseitige Ausführungs- und Detailplanung sollte alle für die Ausführung der bauseitigen Gewerke notwendigen Zeichnungen und Einzelangaben enthalten.

Unter Berücksichtigung der Baugrund- und Grundwasserverhältnisse, des Geländeverlaufs und den örtlichen Gegebenheiten sowie den öffentlich-rechtlichen Vorschriften sollten hier insbesondere auch die Abdichtung von Bodenplatten, Kellern und des Gebäudesockels sowie die Notwendigkeit, die Art und Ausführung von Drainagen und die Art und Ausführung der Entwässerung der Licht- und Lüftungsschächte sowie eventueller Kellerabgänge sowie die Ausführung der Gebäude und der Grundstücksentwässerung festgelegt und geplant werden.

Die Haas Fertigbau GmbH übernimmt keinerlei Haftung für etwaige Mängel oder Schäden, die aus einer fehlenden oder unzureichenden bauseitigen Ausführungs- und Detailplanung resultieren (Werkplanung).

**KELLER / BODENPLATTE**

Vorleistung/Ausführung durch:

**BAUHERR**

Bitte beachten Sie, dass die sog. Arbeitsvorbereitung und / oder die Werkplanung für Ihr Haas-Fertighaus in vielen Fällen bereits deutlich vor dem Bau von Bodenplatte und / oder Keller fertiggestellt wird, weshalb die Herstellung des bauseitigen Kellers / Bodenplatte zwingend auf diese Unterlagen abgestimmt sein müssen!

Das heißt:

1. Bodenplatte und / oder Keller müssen unbedingt mit unseren sog. Maßvorgabeplänen übereinstimmen.
2. Bei Problemen, hinsichtlich der Herstellung von Bodenplatte und / oder Keller nach den Maßvorgabeplänen bzw. Einhaltung der vorgegebenen Maße innerhalb des Toleranzbereiches, bitten wir dringend um Rücksprache mit unseren Bauleitern!
3. Eventuell von Ihnen gewünschte nachträgliche Änderungen (z. B. nachträgliche Gestaltungswünsche oder Umpfanung) sind unbedingt mit unserer Abteilung »Fundamentplanung« abzustimmen.

Bei Abweichungen von den Maßvorgabeplänen müssen wir Ihnen jeden Mehraufwand und die dadurch entstandenen Kosten zusätzlich in Rechnung stellen.

Bitte denken Sie daran, dass die gesamte Werkplanung für das (dann folgende) Fertighaus auf dem Maßvorgabeplan für den entsprechenden Unterbau basiert. Bei Nichteinhaltung der vorgegebenen Maße entsteht ein erheblicher Mehraufwand für uns.

Dieser reicht von der Neuherstellung der Bemusterungsunterlagen und Werkpläne bis zu einer möglichen Neuherfertigung einzelner Wand-, Dach- oder Deckenelemente und zieht u. U. eine erhebliche Verzögerung des gesamten Bauvorhabens und erhebliche Mehrkosten für den Bauherren nach sich, die im Interesse aller Beteiligten vermieden werden sollten.

Dies gilt auch im Hinblick auf Änderungswünsche, die zu einem Zeitpunkt an uns herangetragen werden, zu dem die Werkplanung / Arbeitsvorbereitung oder ggf. die Produktion bereits begonnen hat.

Bauherr

**4. BAUSTELLENVORBESPRECHUNG UND ERDARBEITEN**

Mit einer Baustellenvorbesprechung auf Ihrem Baugrundstück erfolgt mit Ihnen gemeinsam der erste Schritt für die technische Umsetzung Ihres Bauvorhabens. Unser Bauleiter wird sich dazu mit Ihnen vor Aushub in Verbindung setzen und einen Termin am Baugrundstück vereinbaren. Bei diesem Gespräch sollten neben dem Erd- und Kellerbauer auch die örtlichen Versorger (Wasser, Strom und Telefon) sowie der von Ihnen ggf. beauftragte Garagenbauer anwesend sein. Als Voraussetzung für die Baustellenvorbesprechung ist von der Bauherrschaft auf dem Baugrundstück eine Grobabsteckung mit Höhenbezugspunkt durch einen von Ihnen beauftragten Vermesser vorzubereiten.

Mit der Baustellenvorbesprechung wollen wir mit Ihnen die für die Bauphase notwendigen bauseitigen Vorleistungen abstimmen und somit das Bauprojekt gezielt in die Umsetzungsphase einsteuern. Alle Festlegungen werden von unserem Bauleiter anhand eines Protokolls dokumentiert, welches Ihnen im Nachgang zur Verfügung gestellt wird.

Bei der Durchführung der bauseitig zu besorgenden Erdarbeiten sind insbesondere folgende technische Vorgaben zu beachten:

1. Nach dem Abschieben des Humus-Materials und dem Aushub der Baugrube für die Bodenplatte oder den Keller ist im Wege der Einbringung geeigneten kapillarbrechenden Materials (frostunempfindliches Schottermaterial nach DIN 18196) die Gründungssohle gem. den planerischen Vorgaben herzustellen. Das eingebrachte Material muss hierbei so verdichtet werden, dass es nicht zu nachfolgenden Setzungen kommt, ferner muss eine Mindeststärke der kapillarbrechenden Schicht von 15 cm eingehalten werden, ferner darf die Oberfläche dieser Schicht eine Ebenheitstoleranz von +/- 2 cm nicht überschreiten.
2. Abgelagertes Aushubmaterial darf bei den weiteren Ausführungsarbeiten nicht zu Behinderungen führen.

**KELLER / BODENPLATTE**

Vorleistung/Ausführung durch:

**BAUHERR**

3. In der Baugrube ist zwischen der Sohle der Böschung und der Außenkante des Baukörpers ein Mindestarbeitsraum von einem Meter zu gewährleisten. Die Gestaltung der Böschung und des Arbeitsraums in der Baugrube muss dem aktuellen Stand der Technik und den geltenden Vorschriften, insbesondere des Arbeitsschutzrechts, entsprechen. Dies beinhaltet auch die Absicherung der Baugrube gegen Ein- und Absturz.
4. Evtl. auftretendes Grund-, Tag- oder Sickerwasser ist unter Beachtung evtl. Auflagen für die Dauer der gesamten Bauzeit aus der Baugrube zu entfernen.
5. Nach Abschluss der Keller- oder Bodenplattenarbeiten (Freigabe durch den Fachbauleiter) muss die Baugrube wieder fachgerecht mit dafür geeignetem Material verfüllt werden. Hierbei ist besonders darauf zu achten, dass der Baukörper (insbes. Wärmedämmung, Abdichtung, Schächte oder andere Anbauteile) gegen Beschädigung geschützt ist.

Bauherr

**5. KELLER- BZW. BODENPLATTENBAU**

Der Keller bzw. die Bodenplatte müssen einschließlich der Gründung nach den gültigen Normen und anerkannten Regeln der Technik und anhand der bauseitigen Werk- und Ausführungsplanung, der bauseitigen statischen Berechnungen und der Maßvorgabeplanung der Haas Fertigbau GmbH erstellt werden. Eventuelle behördliche Auflagen sind dabei zu beachten.

Bei Bauvorhaben ohne Keller ist eine Stahlbetonbodenplatte auszuführen.

Bauherr

**5.1 Wärmedämmung und Luftdichtheit**

Sollten sich im Kellergeschoss beheizte Räume befinden, so ist der Keller gemäß den Erfordernissen des Gebäudeenergiegesetzes (GEG) zu dämmen. Auch sind eventuelle Dämmungen unter der Bodenplatte gemäß GEG-Nachweis bauseits auszuführen. Die bauseitigen Leistungen (u. a. Wärmedämmung, Heizungsanlagen) sind entsprechend der GEG-Berechnung, welche durch den Energieberater der Fa. Haas erstellt wird, auszuführen.

Für den Einbau dieser erforderlichen Wärmedämmung im Kellergeschoss, bzw. für die oben genannte erf. Heizungsanlage sind der ausführende Bauunternehmer und der Bauherr verantwortlich, eine Überprüfung durch Haas Fertigbau erfolgt nicht.

Werden Flachkanäle von Lüftungsanlagen im Erdgeschoss Estrich eingebaut, so ist die Unterseite von Bodenplatten oder die Unterseite von Kellerdecken bei ungedämmten Kellern bauseits zu dämmen.

Sollte der Keller ganz oder teilweise beheizt werden, so müssen diese Gebäudeteile in die luftdichte Gebäudehülle integriert werden. Entsprechend sind alle relevanten Bauteilanschlüsse, Bauteilabschlüsse, Durchbrüche usw. bauseits luftdicht auszuführen oder im Zuge des Baufortschritts luftdicht herzustellen. Unter anderem sind z. B. die Kellerfenster luftdicht an die Kelleraußenwände anzuschließen (bitte beachten sie hierzu auch den Punkt 5.17 Kellerfenster) oder Kellerwanddurchbrüche oder Kellerdecken- und / oder Bodenplattendurchbrüche sind bauseits luftdicht zu verschließen und je nach Ausführung einige weitere Anschlüsse mehr.

Bauherr

**5.2 Deckenrand**

Der Deckenrand und der Sturzbereich müssen außen je nach Haas-Außenwand mit max. 60 mm (bei einer Haas-Außenwand von 22,3 cm), max. 100 mm (bei einer Haas-Außenwand von 28,3 cm), max. 140 mm (bei einer Haas-Außenwand von 34,3 cm) oder max. 200 mm (bei einer Haas-Außenwand von 40,3 cm) Mehrschicht- / Hartschaumplatten oder gleichwertigem Material im Bereich der Kellerdecke gedämmt werden.

Eine Abmauerung im Randbereich ist aus statischen Gründen nicht zulässig. Im Bereich des Deckenaufagers ist die Decke als Ringanker auszuführen.

Bitte beachten Sie hierzu **Bild 1** auf Seite 20.

**KELLER / BODENPLATTE**

Vorleistung/Ausführung durch:

**BAUHERR**

Die Deckenranddämmung, sei es bei einer Bodenplatte oder bei einer Kellerdecke ist erst nach der Rohbaumontage des Haas-Hauses bauseits anzubringen, damit die nötigen Anschluss- und Fugendichtungsarbeiten der Haas Wand fertig gestellt werden können. Die Deckenranddämmung muss deshalb ca. 25-30 cm von der Oberkante zurückstehen. Die Dämmung ist nach der Rohbaumontage des Haas-Hauses bauseits zu ergänzen und sauber und fugenfrei an die Sockelschiene des Haas-Hauses anzupassen und bauseits zu verputzen.

Bauherr

**5.3 Maßtoleranzen**

Die Kellerbodenplatte und Kellerdecke oder die Bodenplattenoberfläche müssen winkelrecht und eben sein. Die Oberfläche ist glatt, keinesfalls grob auszuführen.

Abweichend von DIN-Baunormen betragen maximal zulässige Längen-, Breiten- und Ebenheitstoleranzen +/- 5 mm. Bei Maßtoleranzen ab 1,1 cm werden die anfallenden Mehrkosten für zusätzliches Ausrichten und Materialverbrauch für den Estricheinbau, sowie für zusätzliches Unterkeilen der Wandelemente gesondert in Rechnung gestellt. Bei Einbau einer Fußbodenheizung ist bei einer Ebenheitstoleranz ab 2,1 cm oder größer ein Ausgleichsestrich durch den bauseitigen Bauunternehmer notwendig. Die Ebenheitstoleranz gilt für die Bodenplatte im Keller nur bei einer Estricheinbringung durch die Fa. Haas.

Generell können Maßtoleranzen oder Abweichungen von sonstigen Vorgaben der Fa. Haas an Ihrem bauseitigen Gewerk »Keller« oder »Bodenplatte« bei der Werkplanung des Haas-Fertighauses nicht berücksichtigt werden, da die Werkplanung von Haas Fertigbau zum Teil zu einem früheren Zeitpunkt als die Erstellung des Kellers oder der Bodenplatte bzw. der Kellerabnahme (siehe Punkt 6) stattfindet. Bitte beachten Sie, dass auf Grund dessen ggf. vorhandene Maßtoleranzen bauseits nachgearbeitet werden müssen, so dass die Fa. Haas die vertraglich vereinbarte Leistung ohne Mehraufwendungen erbringen kann. Etwaige für diese Nacharbeiten am Keller oder an der Bodenplatte anfallenden Kosten sind durch die Bauherren zu tragen.

Zu den Maßtoleranzen beachten Sie bitte auch die **Bilder 2 und 3** auf Seite 21.

Bauherr

**5.4 Einführung der Versorgungsleitungen**

Die zuständigen Versorgungsunternehmen müssen die Hauseinführungen für Wasser, Strom, Telefon, Abwasser, Gas, usw. ohne Probleme und termingerecht einbringen können. Hierzu beachten Sie bitte, dass die Versorgungsleitungen bereits zur Kellerabnahme durch die Versorgungsunternehmen installiert sind. Sollte dies in Einzelfällen nicht möglich sein (z. B. durch Vorgaben des Versorgungsunternehmens), dann müssen die Versorgungsanschlüsse unmittelbar nach Hausstellung vorhanden sein.

Die Versorgungsanschlüsse sind immer im Aufstellraum des Zählerkastens (Elektroanschluss) und der Heizungsanlage (Wasseranschluss) einzuführen, außer dies ist im Maßvorgabeplan der Fa. Haas explizit anders angegeben. Sollten die Hausanschlüsse nicht gemäß diesen Vorgaben erstellt worden sein, behalten wir uns vor, etwaige Mehrkosten durch zusätzlichen Leitungsverzug Ihnen gesondert in Rechnung zu stellen.

Bauherr

**5.5 Pelletslagerung**

Die Pellets werden entweder in einem separaten Kellerlagerraum oder in einem Sacksilo gelagert. Sie erhalten (bei Lieferung der Pelletsheizung durch Haas Fertigbau) ein modernes Saugsystem zur Austragung. Bitte beachten Sie, dass bei einem Pelletslagerraum die sonstigen Einbauten darin (Einblasstutzen, Schrägbodenkonstruktion, Prallmatte, Verbretterung der Revisionstür, usw.) bauseits zu erstellen sind. Natürlich können Sie gerne gegen geringfügige Vergütung das Lagerraumpaket der Fa. Haas (2 Stück Befüllkupplungen, 1 Stück Prallschutzmatte, Schienen für die Revisionstür) erwerben.

Werden die Kellerwände bauseits verputzt, so ist dies vor Einbringung der Heizung durch die Fa. Haas durchzuführen, insbesondere im Pelletslagerraum, im Bereich des Heizkessels und eines eventuellen Pelletssacksilos.

**KELLER / BODENPLATTE**

Vorleistung/Ausführung durch:

**BAUHERR**

Bauherr

**5.6 Erdsondenbohrung, Brunnenwasseranlage, Flächenkollektoren oder Kompaktabsorber**

Bei der Ausführung der von Erdsondenbohrungen, Brunnenwasseranlagen, Flächenkollektoren oder Kompaktabsorbern für ihre Wärmepumpenanlage handelt es sich um bauseitige Leistungen. Hierfür notwendige Antrags- und Genehmigungsverfahren sowie die Einführung der Anschlussleitungen in den Technikraum sind ebenfalls bauseitig zu erbringen. Falls auch die Wärmepumpe bauseitig erstellt wird, so ist die Lage und Größe aller notwendigen Einführungen rechtzeitig vor Erstellung der Maßvorgabepläne an die Haas Fertigbau GmbH zu übermitteln.

Bauherr

**5.7 Luft/Wasser-Wärmepumpenheizung, Lüftungsanlagen**

Wird die Beheizung Ihres Hauses mit einer innenaufgestellten Luft/Wasser- bzw. Luft/Luft-Wärmepumpe realisiert oder kommt eine Lüftungsanlage zur Ausführung, sind für die Luftführung Öffnungen in der Außenwand vorzusehen. Bei Aufstellung im Untergeschoss sind vor diese Luftöffnungen Kellerlichtschächte mit Entwässerung zu montieren. Hierbei sind auch die Baugrund- und Grundwasserverhältnisse zu beachten.

Bei Ausbauhäusern, bzw. bauseitigen Heizungsanlagen sind Haas die nötigen Öffnungsmaße und technischen Vorgaben im Vorfeld der Bemusterung bereitzustellen, damit diese eingeplant werden können.

Dies gilt im übrigen auch für alle weiteren haustechnischen Komponenten die nicht von Haas ausgeführt werden. Für entsprechende Planungen sind rechtzeitig vor der Bemusterung alle nötigen Durchbruchpläne, bzw. technischen Fachplanungen der Anlagenkomponenten (z. B. Lüftungsprojektierungen, Heizungsprojektierungen, Datenblätter) zur Verfügung zu stellen.

Bauherr

Wird die Beheizung Ihres Hauses mit einer ganz oder teilweise außen aufgestellten Wärmepumpe realisiert, sind je nach System bauseitige Leerrohre für den Solekreislauf oder bauseitige Fernwärmeleitungen für den Wasserkreislauf zu verlegen. Zur Geräteaufstellung im Freien wird ein frostsicheres und tragfähiges bauseits zu erstellendes Fundament benötigt.

Bauherr

**5.8 Aussparungen**

In Wänden, Decken und in der Bodenplatte müssen Aussparungen maßgenau entsprechend der Vorgabepläne erstellt werden.

Bauherr

**5.9 Anschlussfahnen des Fundamenterders**

Zur Erdung der Elektroanlage ist gemäß dem Stand der Technik, den einschlägigen VDE Vorschriften sowie der DIN 18014 ein Fundamenterder oder sonstige Erder bauseits zu planen und auszuführen. Ebenfalls ist hierfür eine Dokumentation nach DIN 18014 durch das ausführende Unternehmen bauseits zu erstellen und der Fa. Haas zur Verfügung zu stellen.

Die Anschlussfahne soll mindestens 1,50 m lang über dem Kellerfußboden bzw. über der Bodenplatte im Heizraum / Technikraum enden. Werden weitere Anschlussfahnen benötigt, so ist dies im Maßvorgabeplan anzugeben.

Bauherr

**5.10 Einzelfundamente**

Blockfundamente für Terrassen- und Balkonstützen werden oft übersehen. Bitte achten Sie auf Größe, Abstand und Höhenangaben der Vorgabepläne.

Das gleiche gilt für Kellerdecken, die als Balkon oder Terrasse gedacht sind. Es erfolgt keine Überprüfung der Höhenausführung in Bezug auf eine fachgerechte Geländeanbindung.

Bitte beachten Sie, dass die oben beschriebenen Bauteile vor der unter Punkt 6.1 beschriebenen Kellerfertigstellungsanzeige fertig zu stellen sind.

**KELLER / BODENPLATTE**

Vorleistung/Ausführung durch:

**BAUHERR**

Bauherr

**5.11 Betonaufkantung**

Sollte im Zuge der bauseitigen Keller- bzw. Bodenplattenerstellung festgestellt werden, dass aufgrund der örtlichen Geländegegebenheiten es nicht möglich ist, dass die Geländeoberfläche im Endzustand mindestens 150 mm unterhalb der OK Rohdecke anschließt, so ist entsprechend den Detailvorschlägen, z. B. auf unseren Vorgabeplänen eine Betonaufkantung zu erstellen, mit vorheriger Rücksprache und Freigabe durch Fa. Haas. Betonaufkantung stellen eine bauseitige Leistung dar. Die Höhe der Aufkantung ergibt sich aus dem o.g. Mindestmaß für die normgerechte (gemäß DIN 18533-1 und DIN 68800-2 in der jeweils gültigen Fassung) Abdichtungs- und Sockelausführung, welche mit mindestens 15 cm oberhalb des fertigen Geländes bis zur Unterkante der Haas-Wandelemente sichergestellt werden muss.

Bauherr

**5.12 Garage / Carport**

Bei Garagen- und Carportausführungen mit Wandelementen der Fa. Haas ist grundsätzlich eine Betonaufkantung, gemäß den Vorgaben der Fa. Haas, auszuführen. Des Weiteren sind auch hier die Vorgaben von Punkt 5.11 zu beachten.

Bauherr

**5.13 Betonfertigteiltergarage**

Bei Betonfertigteiltergaragen durch die Fa. Haas sind grundsätzlich die Fundamente eine bauseitige Leistung. Diese sollten im Zuge der Erstellung von Bodenplatte oder Keller hergestellt werden. Die Ausführung der Fundamente richtet sich nach der Garage und erforderlichen zusätzlichen Gegebenheiten, z.B. Statik, Bodengutachten, Anschüttungen und Auflast.

Die Vorgabe für die erforderlichen Fundamente und Anschlüsse werden auf dem Maßvorgabeplan oder auf einem gesonderten Fundamentplan angegeben.

Die Masskontrolle der Fundamente erfolgt im Zuge der Überprüfung des Unterbaus.

Bauherr

**5.14 Regenfallrohre**

Die Standrohre zur Aufnahme der Regenfallrohre ordnen Sie bitte so an, wie das im o. g. Vorgabeplan vorgesehen ist. Die Fallrohre des Fertighauses enden an der Unterkante der Haas-Außenwände. Das Anschließen dieser Fallrohre an die bauseitigen Standrohre, sowie ein eventuell notwendiges Anpassen der Standrohre, stellt eine bauseitige Leistung dar.

Nach Montage der Fallrohre des Fertighauses sind diese bauseitig umgehend an eine funktionsfähige Entwässerung anzuschließen. Grundsätzlich ist bauseitig dafür zu sorgen, unabhängig davon, ob die Regenfallrohre des Fertighauses durch die Fa. Haas bereits montiert sind oder nicht, dass anfallendes Regenwasser nicht ins Gebäude insbesondere in den Keller eindringen kann.

Bauherr

**5.15 Fertigteildecken**

Bei Verwendung von Fertigteildecken müssen vor Erstellung des Kellers Konstruktionsdetails mit Haas Fertigbau besprochen werden (keine Hohlkörperdecken verwenden).

Bauherr

**5.16 Schornstein**

Der zuständige Bezirksschornsteinkehrmeister ist nach den örtlichen Vorschriften am 2. bis 3. Montagetag zur Rohbauabnahme des Schornsteines zu bestellen. Wenn ein Fertigteilsschornstein der Fa. Haas zur Ausführung kommt, so ist ab der kompletten Ausbaustufe »Mehrwerthaus mit Haustechnik« (d. h. inkl. Heizung-, Sanitär- und Elektroinstallation sowie der Gipskartondeckenmontage im Erdgeschoss durch die Fa. Haas) eine Verkleidung des Schornsteins mit Gipskarton enthalten.

**KELLER / BODENPLATTE**

Vorleistung/Ausführung durch:

**BAUHERR**

Bauherr

**5.17 Kellerfenster**

Wenn die Montage der Kellerfenster durch die Fa. Haas ausgeführt wird, erfolgt diese Montage nach RAL. Eventuelles Einputzen und andere Anschlussarbeiten wie anpassen von Außendämmungen stellen eine bauseitige Leistung dar.

Des Weiteren ist zu beachten, dass die Rohbauöffnungen für die Kellerfenster, sollten diese von der Fa. Haas geliefert und teilmontiert werden, eine max. Maßtoleranz von  $\pm 5$  mm aufweisen dürfen. Die Kellerfenster werden seitens der Fa. Haas gleichzeitig mit den Fenstern Ihres Haas-Fertighauses bestellt, um so einen kurzfristigen Liefertermin zu ermöglichen und den Bauablauf zu optimieren. Dies geschieht generell vor der Kellerabnahme, so dass auf die Maßhaltigkeit der Rohbauöffnung keinen Einfluss seitens der Fa. Haas besteht.

Sollten Rohbauöffnungen abweichen und auf Grund dessen weitere Kosten (z. B. für Nacharbeiten des Kellerbauers) entstehen, so sind diese bauseits zu klären und zu tragen.

Bauherr

**5.18 Licht- und Lüftungsschächte**

Alle Licht- und Lüftungsschächte sind so zu montieren, dass ein Zufluss von Oberflächenwasser, sowohl während der Bauphase, als auch nach Fertigstellung der Außenanlagen verhindert wird. Die Oberkante dieser Schächte sollte deswegen deutlich höher als das angrenzende Gelände ausgeführt werden. Die Sohle der Schächte sollte mindestens 15 cm unterhalb der Kellerfenster bzw. 30 cm unterhalb der Zu- und Abluftöffnungen von Wärmepumpen bzw. Lüftungsanlagen liegen. Alle Licht- und Lüftungsschächte sind ordnungsgemäß zu entwässern und gegen Rückstau zu sichern. Gegebenenfalls kann es bei hohen Grundwasserständen notwendig sein, druckwasserdichte Lichtschächte zu montieren. Des Weiteren sind etwaige Durchdringungen der Kelleraußenwand insbesondere Zu- und Abluftöffnungen von Luft / Wasser Wärmepumpen und Lüftungsanlagen gegebenenfalls bauseits innen und außen abzudichten.

**6. FERTIGMELDUNG FÜR DIE MASSKONTROLLE DER KELLER- BZW. BODENPLATTE**

Bauherr

**6.1 Keller- bzw. Bodenplattenfertigmeldung**

Mit den o. g. Vorgabeplänen erhalten Sie von uns ein Formular (»Kellerfertigstellungsanzeige«) zur Meldung der Fertigstellung.

Dadurch wird die maßliche Überprüfung der Voraussetzungen zur Hauslieferung durch unseren Beauftragten ausgelöst. Bevor Sie dieses Formular abschicken, sollten Sie sich überzeugen, dass die nachfolgend genannten Prüfungspunkte erfüllt sind (6.1 – 6.16). Bitte senden Sie uns mit dem vorgenannten Formular aussagekräftige Bilder des / der fertig gestellten Kellers / Bodenplatte. Die o. g. Maßkontrolle des Kellers oder der Bodenplatte ist kostenlos.

Die Ergebnisse der Überprüfung werden im Protokoll festgehalten. Eine bautechnische oder einmessungstechnische Überprüfung der bauseitigen Gewerke, insbesondere im Hinblick auf deren Höhenlage und Positionierung im Grundstück, findet nicht statt. Etwaige Beanstandungen müssen spätestens zwei Wochen nach diesem Termin oder gemäß Vorgaben des Bauleiters durch den Bauherrn, bzw. dessen Erfüllungsgehilfen, behoben sein. Sollten sich hier Mängel herausstellen, die weitere Abnahmen nötig machen, so wird diese und jede weitere erfolglose Abnahme berechnet.

Bitte beachten Sie auch, dass von der Fertigmeldung und der mängelfreien Abnahme die weitere Terminplanung und die Festpreisgarantie abhängen. Damit wird dieser Termin zu einem wichtigen Fixpunkt Ihres Bauvorhabens. Bitte senden Sie uns gleichzeitig mit der Kellerfertigstellungsanzeige Fotos des fertigen Kellers oder der Bodenplatte zu.

Für die Maßkontrolle sind durch Sie Keller/Bodenplatte frei zugänglich, gesichert und Schnee- und Eisfrei vorzubereiten.

**KELLER / BODENPLATTE**

Vorleistung/Ausführung durch:

**BAUHERR**

Bauherr

**6.2 Zufahrt**

Eine ungehinderte Anfahrt der Schwerlastfahrzeuge (Kran und Sattelzug) muss möglich sein. Für den Antransport der Hausbauteile ist eine Straßenbreite von mindestens 3 m erforderlich. Kurven müssen nötigenfalls verbreitert und befestigt werden, so dass sie von Sattelzügen mit einer Gesamtlänge bis zu 24 m befahren werden können. Bei der Befestigung der Zufahrt ist von einer Achslast von max. 10 t und einem Gesamtgewicht von 46 t auszugehen. Erforderliche Straßensperrungen werden durch die Firma Haas beantragt und beauftragt. Diese Kosten müssen vom Bauherren getragen werden und werden gesondert in Rechnung gestellt.

Dies gilt auch für sonstige evtl. sich ergebende Erschwernisse, wie z. B. Bereitstellung von Schleppfahrzeugen, Anlieferung der Hausbauteile nur auf Motorwagen, Umladung in Baustellennähe und andere Zufahrts- und Montageerschwernisse. Falls elektrische Freileitungen die Montage behindern, lassen Sie diese bitte abmontieren, verlegen oder ausreichend schützen. Am Tag der Lieferung sollten dadurch keine Verzögerungen entstehen, wir möchten zusätzliche Kosten für Sie unbedingt vermeiden.

Bauherr

**6.3 Kranstellplatz**

Für den Kran ist eine ebene, feste und ausreichend verdichtete Standfläche von 8 m × 10 m vorzubereiten. Der Standplatz ist, wie im Vorgabeplan angegeben, bzw. lt. Absprache bei der Baustellen-Vorbesprechung zu wählen und muss so verdichtet sein dass ein Kranfahrzeug nach 50 t Tragkraft aufgebaut werden kann. Wenn bei schwierigen Baustellen ein Spezialkran mit größerer Ausladung als 18 m, bzw. größerer max. Tragkraft als 35 t erforderlich ist oder evtl. ein zweiter Kran und / oder sonstige Zusatzmaßnahmen notwendig sind, gehen die dadurch entstehenden Kosten zu Lasten des Bauherren. Eventuell im Kranschwenkbereich vorhandene Freileitungen müssen rechtzeitig vorher abgeschaltet bzw. entfernt werden. Beachten Sie hierzu **Bild 4**, Seite 21.

Bauherr

**6.4 Baustrom**

Bereits zur Erstellung Ihres Kellers oder der Bodenplatte benötigen Sie einen Baustromverteiler, damit Elektrogeräte, wie Mischmaschinen, Bohrmaschinen usw. betrieben werden können.

Es ist Aufgabe des Bauherrn, den Baustromverteiler rechtzeitig zu beschaffen (spätestens 1 Woche vor dem Stilltermin). Die meisten Elektrizitäts-Versorgungs-Unternehmen vermieten Baustromverteiler an Bauherren, eventuell kann Ihnen Ihre Baufirma, ein Baumaschinenverleiher oder Ihr Elektro-Installateur weiterhelfen.

Wir benötigen einen Baustromverteiler gemäß VDE in folgender Auslegung:

- 230 V / 400 V mit 50 A

Der Baustromverteiler muss:

- Max. 5 m vom Keller entfernt oder
- Im Keller in der Nähe des Treppenhauses stehen
- Nach VDE geprüft sein und eine Prüfplakette angebracht sein
- Strom während der gesamten Bauzeit zur Verfügung stellen

Bauherr

**6.5 Wasserversorgung**

Zur Inbetriebnahme der Heizungsanlage wird ein voll funktionsfähiger Wasseranschluss im Technikraum benötigt. Der Wasseranschluss besteht aus Zählerbügel und Passstück bzw. Wasserzähler. Es ist darauf zu achten, dass die Wasserzählerstrecke an die in den Maßvorgabeplänen vorgegebene Position gesetzt wird.

Weiterhin ist während der Bauphase ein Wasseranschlusshahn mit 3/4" mit Schlauchverschraubung auf dem Baugrundstück vorzusehen.

**KELLER / BODENPLATTE**

Vorleistung/Ausführung durch:

**BAUHERR**

Bauherr

**6.6 Technikraum**

Der Technikraum muss vor Beginn der Installationsarbeiten bauseits komplett verputzt werden. Nachträgliche Verputzarbeiten im Technikraum können aufgrund der Leitungsführung nicht mehr ausgeführt werden. Die Anordnung der im Technikraum geplanten Einrichtungsgegenstände müssen nach den im Maßvorgabeplan eingezeichneten Abständen ausgeführt werden. Bei Ausführung der Heizungsanlage als Pelletskessel müssen zur Inbetriebnahme bauseitig ausreichend Pelletes zur Verfügung gestellt werden. Bei Ausführung der Heizungsanlage als Gas-Brennwertkessel muss vor Inbetriebnahme der Heizungsanlage der erforderliche Gaszähler durch den zuständigen Energielieferanten ordnungsgemäß installiert sein. Bei Flüssiggasanlagen muss der bauseitige Flüssiggastank ausreichend befüllt sein. Die notwendigen Abstimmungen mit Installateur und Schornsteinfeger ist bauseitig zu organisieren.

Bauherr

**6.7 Kosten für Wasser-, Strom- und Heizmaterialverbrauch**

Die Kosten für den erforderlichen Wasser-, Strom- und Heizmaterialverbrauch (inkl. Strom zum Heizen) für die gesamte Bauzeit Ihres Neubaus gehen zu Lasten des Bauherren.

Bauherr

**6.8 Gerüste**

Die Gerüststellung ist ab Oberkante Kellerdecke bzw. Bodenplatte im Leistungsumfang der Fa. Haas enthalten. Notwendige Mehraufwendungen (z. B. für Geländeunebenheiten, unvollständige Hinterfüllung, Einrüstung des Kellergeschosses usw.) sind vom Bauherrn zusätzlich zu vergüten.

Bauherr

**6.9 Hinterfüllung**

Eventuell vorhandene Arbeitsräume müssen bei der Abnahme hinterfüllt und verdichtet sein.

Bauherr

**6.10 Lagerplätze**

Für die Lagerung von Bauteilen sind zwei Hausseiten (eine Längs- und eine Kurzseite) in einer Breite von 4 m freizuhalten. Diese Lagerplätze müssen schneefrei gehalten werden.

Bauherr

**6.11 Kellerdecke / Bodenplatte**

Die Kellerdecke bzw. Bodenplatte muss rechtzeitig zur Abnahme abgebunden, ausgeschalt und besenrein sein. Alle Arbeiten müssen erledigt und zu besichtigen sein. Für die Überprüfung der Kellerdecke bzw. Bodenplatte durch unseren Beauftragten sind eventuelle Bau- und Schutzmaterialien zu entfernen. Ebenfalls ist die Oberfläche Schnee- und Eisfrei zu machen, sowie eine sichere Begehbarkeit vorzubereiten.

Bauherr

**6.12 Kellertreppe**

Bei einer bauseitigen Kellertreppe sollte diese begehbar ausgeführt sein und den Sicherheitsvorschriften entsprechen. Bei der Planung und Ausführung der bauseitigen Kellertreppe ist darauf zu achten, dass der gesamte Fußbodenaufbau im Erdgeschoss von der Unterkante der Haas-Wände gerechnet wird, da Unebenheiten in der Kellerdecke durch Unterkeilungen ausgeglichen werden (siehe hierzu **Bild 1** auf der Seite 16 in diesem Technischen Merkblatt). Wird die bauseitige Kellertreppe bis zur Hausmontage nicht erstellt, so ist bauseits bis zum Stelltag eine Bautreppe zu montieren. Falls die Kellertreppe durch die Fa. Haas (Holztreppe) geliefert wird, so sind die Kellerwände im Bereich der Holztreppe bereits vor der Kellerabnahme bauseits zu verputzen.

**KELLER / BODENPLATTE**

Vorleistung/Ausführung durch:

**BAUHERR**

Bauherr

**6.13 Installationen im Keller**

Bei allen im Keller befindlichen Ausstattungsgegenständen, die Aufputz durch die Haas Fertigbau GmbH montiert werden, muss im Kellergeschoss vor Montagebeginn die Wand im Bereich der Ausstattung verputzt bzw. gestrichen werden. Darunter fallen insbesondere Leitungsführungen, Heizkörper, sanitäre Einrichtungsgegenstände oder Elektroinstallationen.

Wird die Installation als Unterputz-Variante gewünscht, so müssen entsprechende Schlitze oder Leerrohre bauseits vorbereitet sein. Sollten Schlitze oder Leerrohre nicht durchgängig sein und die Installation der Fa. Haas durch eine nicht fachgerechte Vorbereitung behindert werden, so sind Mehraufwendungen bauseits zu tragen.

Sollten Installationen oder Leitungsverlegungen im Fußbodenaufbau des Kellers geplant werden, so ist eine Mindestaufbauhöhe von 16 cm notwendig.

Wird der Estrich im Keller bauseits ausgeführt so ist vor Installationsbeginn von Heizung/Sanitär bzw. Elektrik eine normgerechte Feuchtigkeitssperre nach DIN 18533 bauseitig einzubringen.

Generell sind alle Leitungsführungen und Einbauten im Keller, wenn nicht gesondert vereinbart, in Sicht ohne Verkleidungen und Abschachtungen ausgeführt. Dies gilt auch für Wohnkeller und ähnlichem.

Bauherr

**6.14 Keller- / Bodenplattenabdeckung - Witterungsschutz**

Für die Keller- / Bodenplattenabnahme ist bauseits dafür zu sorgen, dass die Kellerdecke / Bodenplatte frei zugänglich ist. Abdeckungen sind zu entfernen. Im Winter ist die Kellerdecke bzw. Bodenplatte vor der Kellerabnahme von Schnee und Eis zu befreien. Im Winter ist es sinnvoll, die Kellerdecke bzw. Bodenplatte mit geeigneten Mitteln abzudecken, damit ein Auffrieren der Gründungssohle verhindert wird. Hierbei ist darauf zu achten, dass Abdeckungen wie z. B. Planen oder Folien nicht auf der Oberfläche anfrieren. Der Bauherr hat durch geeignete Maßnahmen, den Keller bestmöglich vor Umwelteinschlüssen zu schützen. Z.B.: Abdecken der Kellerdecke, Lichtschächte und Aussparungen, damit Wassereintritt verhindert wird. Wasser im Keller muss rechtzeitig zur Abnahme und zum Stelltermin abgepumpt werden und die Räume müssen von evtl. Verschmutzungen und Ablagerungen gereinigt sein.

Bauherr

**6.15 Sockelputz**

Die Anpassung der Sockeldämmung bis an das Sockelprofil der Haas-Wand und der Sockelputz oder die Sockelverkleidung ist erst nach Hausfertigstellung bauseitig auszuführen, wenn nicht gesondert bei Haas beauftragt.

Bauherr

**7. HAUS-MONTAGE**

Am Montagetag muss die Kellerdecke / Bodenplatte frei zugänglich sein. Ebenso müssen Lagerplätze am Grundstück vorhanden und frei geräumt sein (wie unter Punkt 6.10 beschrieben). Abdeckungen sind zu entfernen. Im Winter ist die Decke / Bodenplatte vor Montagebeginn von Schnee und Eis zu befreien. Bitte verwenden Sie keine Auftausalze, da diese der Kellerdecke schaden. Wir beginnen im allgemeinen die Montage früh morgens. Falls Sie den Aufbau miterleben wollen, sollten Sie ab 7.00 Uhr bereit sein.

Unsere Monteure besorgen sich ihr Nachtquartier selbst. Für einen Hinweis von Ihrer Seite sind sie Ihnen jedoch in allen Fällen dankbar.

Bei der Ausführung eines Kellers bitten wir Sie dafür zu sorgen, dass die Einführung der Versorgungsleitungen (z. B. Elektrizität, Wasser, Telefon, Gas, Nahwärme, Fernwärme, usw.) bis zur Hausmontage erfolgt ist. Bei der Ausführung einer Fundamentplatte bitten wir Sie dafür zu sorgen, dass die Einführung der Versorgungsleitungen innerhalb 2 Wochen nach Stelltermin in Rücksprache mit dem Haas Bauleiter erfolgt.

Außerdem müssen die Abwasseranschlüsse an das öffentliche Kanalsystem oder sonstige Reinigungseinrichtungen für Abwässer bis zur Hausmontage funktionsfähig angeschlossen sein. Dies sind Voraussetzungen, dass die ggf. bei der Fa. Haas beauftragte Haustechnik ohne Verzögerungen installiert werden kann. Sollten die oben

**KELLER / BODENPLATTE**

Vorleistung/Ausführung durch:

**BAUHERR**

genannten Hausanschlüsse nicht rechtzeitig vorhanden sein, so wird der weitere Montageablauf von der Fa. Haas erheblich behindert. Alle daraus entstehenden Mehrkosten müssen dann der Bauherrschaft gesondert in Rechnung gestellt werden.

Bauherr Spätestens vor dem Einbringen des Estrichs sind die Deckendurchbrüche und Bodenplattenaussparungen bauseits (z. B. von Ihrem Bauunternehmer) zu schließen. Köcher für Windböcke, eingespannte Stahlstützen sind bauseits kurzfristig nach der Hausmontage auszubetonieren.

Bauherr Beim Ausbetonieren des Kamindurchgangs in der Kellerdecke ist darauf zu achten, dass lediglich eine Trennfuge zwischen dem Kamin und dem auszubetonierenden Durchbruch (z. B. mittels einer PE-Folie) erstellt wird. Eine Abstellung mittels Dämmstoffen ist auf Grund der biegesteifen Ausführung des Fertigteilschornsteins herstellerbedingt nicht erlaubt.

Bauherr **7.1 Bauseitige Anbauten**

**Eingangsüberdachung**

Bitte beachten Sie, dass für spätere bauseitige Eingangsüberdachungen Vorbereitungen in der Haas Wand notwendig sind. Bitte teilen sie dies Ihrem Architekten bei der Eingabeplanung mit, damit diese Vorbereitungen getroffen werden können.

**Carports, Garagen, Terrassenüberdachungen**

Bitte beachten sie, dass Anbauten, insbesondere Carports, Garagen und Terrassenüberdachungen selbstständig tragfähig vor der Haas-Wand gegründet werden müssen. Hier sind bauseits vor die Wand Stützen zu setzen, welche die Last abtragen. Eine konstruktive Befestigung zur Verringerung der Bauwerksfuge ist in Schwelle und Rähm der Haas-Wand möglich.

Bitte sprechen Sie hierzu mit Ihrem Architekten bei der Eingabeplanung und geben Sie ihm Informationen, wann welche Anbauten wie geplant werden sollen.

Bauherr **7.2 Blower-Door-Test**

Sollte durch die Fa. Haas ein Luftdichtheitstest (Blower-Door-Test) vertraglich vereinbart sein, so möchten Sie bitte die ggf. notwendigen bauseitigen Leistungen an der luftdichten Hülle rechtzeitig in terminlicher Absprache mit unserem Bauleiter vor Durchführung des Blower-Door-Tests erbringen. Dies können insbesondere sein:

- Verputzen von Mauerwerk im Kellergeschoss
- Luftdichtes Vergießen der Decken- und Bodenplattendurchbrüchen
- Eindichten von Kellerfenstern
- Luftdichtes Verschließen der Durchbrüche in den Kelleraußenwänden

## BAUHERRENINFORMATION FÜR BAUSEITIGE LEISTUNGEN

Sehr geehrte Bauherren, bauseitige Leistungen bedürfen natürlich ebenfalls einer Abstimmung mit den durch Haas Fertigbau erbrachten Leistungen.

Je nach Ausbaustufe sind wir daher auf Informationen und bauseitige Planungen angewiesen, um die spätere Durchführung der bauseitigen Leistungen problemlos zu ermöglichen. Diese Bauherreninformation soll Ihnen Aufschluss darüber geben, welche Informationen wir von Ihnen benötigen.

### Heizung

Zur Planung einer bauseitigen Heizungsanlage benötigen wir die Information, um welchen Typ Heizungsanlage es sich handelt. Da bereits in der Planungsphase Wartungs- und Aufstellflächen der Heizungsanlagen in Einklang mit der sonstigen Einrichtung des Technikraums gebracht werden müssen. Auch gilt es, die bauseitig auszuführende Heizungsanlage an die Gegebenheiten des Wohnhauses anzupassen. So sind unter anderem Dachüberstände, angebaute Garagen oder Schuppen bei der Aufstellung einer Wärmepumpe zu berücksichtigen. Des Weiteren ist eine ausgearbeitete Projektierung der Fußbodenheizung inkl. Platzierung und Maßangabe der Fußbodenheizungsverteiler notwendig, um die notwendigen Montageöffnungen in die Werkpläne zu übernehmen.

### Lüftung

Zur Planung einer bauseitigen Lüftungsanlage benötigen wir die Information, welcher Typ Lüftungsanlage verbaut werden soll. Da bereits in der Planungsphase Wartungs- und Aufstellflächen der Lüftungsanlagen in Einklang mit der sonstigen Einrichtung des Technikraums gebracht werden müssen. Auch gilt es, die bauseitig auszuführende Lüftungsanlage an die Gegebenheiten des Wohnhauses anzupassen. So sind unter anderem Dachüberstände, angebaute Garagen oder Schuppen bei der Aufstellung einer Lüftungsanlage zu berücksichtigen. Des Weiteren ist eine ausgearbeitete Projektierung der Lüftungsanlage inkl. Leitungsverlauf notwendig, um die Leitungsführung mit allen notwendigen Montageöffnungen in die Werkpläne zu übernehmen. Dies gilt auch für dezentrale Anlagen.

### Leitungsführung Wasser und Abwasser

Zur werksseitigen Planung der Montageöffnungen für die Trinkwasserinstallation und der dazugehörigen Leitungsführung für Abwasser benötigen wir eine bauseitige Vorplanung des Leitungsverlaufs. Maßangaben und Ausführung der Sanitärreinigungsgegenstände sind für die Werksplanung ebenfalls zu erbringen.

### Leitungsführung Elektro

Zur werksseitigen Planung der Elektroinstallation ist es notwendig, die geplante Leitungsführung in die Werksplanung der Fa. Haas Fertigbau zu übernehmen. Zur Planung gehören die gesamten elektrotechnischen Ausstattungen, insbesondere Lichtschalter und Steckdosen. Auch die Größe des Elektrozählerschranks oder des bauseitigen PV Wechselrichters oder PV Batteriespeichers sind in die Planung einzuarbeiten.

### Statik

Zur Berechnung der Statik sind alle Belastungen nötig. So ist anzugeben, ob Flachdächer begrünt oder bekieset werden, es geplant ist eine PV- oder Solaranlage am Dach zu montieren oder Sie beispielsweise einen Pool oder ein Wasserbett aufstellen wollen.

### Wärmeschutz/ Energieeinsparnachweis

Zur Berechnung des Wärmeschutznachweises müssen die Daten zur Heizung, Lüftung und zur Dämmung der Gebäudehülle vorliegen. Ohne diese Daten kann ihr Wärmeschutz nicht berechnet werden. Die bauseits verwendeten Materialien sind dann durch eine Fachunternehmererklärung zu bestätigen. Zudem Erhalten sie ohne einen gültigen Energieeinsparnachweis in fast allen Bundesländern keine Baugenehmigung.

### Brandschutz

Ist die Eingabeplanung ihres Bauvorhabens bauseits, so ist auch der Brandschutznachweis bauseits zu erstellen. Dieser muss Haas Fertigbau vor der Bemusterung vorliegen, da sonst die fachgerechte Ausführung nicht möglich ist. Ist die Eingabeplanung bei Haas Fertigbau, so wird der Nachweis von Haas erstellt.

## WEITERE WICHTIGE HINWEISE:

### Rückstausicherung:

Aufgrund der im Eingabeplan angegebenen Höhe der Rückstauenebene kann es notwendig werden, ihr Haus gegen Rückstau zu sichern. Die Bewertung der einzusetzenden Rückstausicherung richtet sich nach der Höhe der Rückstauenebene, den gegen Rückstau zu sichernden Geschossen und deren Ausstattung, der Anzahl der Wohneinheiten und der Lage des Anschlusschachtes für Abwasser. Die von Haas eingesetzten Hebeanlagen und Rückstauklappen werden inkl. Montage, Anschluss an die Entwässerungs- und ggf. Entlüftungsleitungen, Elektroverdrahtung (außer bei bauseitiger Elektroinstallation) und Inbetriebnahme der Anlage ausgeführt. Liegen dauerhafte Verbraucher wie Heizungs- oder Lüftungsanlage unterhalb der Rückstauenebene, werden ausschließlich Hebeanlagen zur Rückstausicherung eingesetzt um eine durchgängige Rückstausicherung auch während des Betriebs der Dauerverbraucher sicher zu stellen. Die Auswahl der auszuführenden Rückstausicherung wird im Zuge der Projektplanung durch die Fachabteilung Haustechnik bewertet und getroffen. Dabei können je nach Aufstufanforderung Unter- bzw. Überflur Hebeanlagen in der Ausführung Fäkalien- oder Schmutzwassergeeignet getroffen werden. Hebeanlagen außerhalb des von Haas Fertigbau verkauften Baukörpers können nicht angeboten oder ausgeführt werden. Sollte die Gefälle- bzw. Rückstausituation ihres Bauvorhabens den Einsatz einer außenliegenden Hebeanlage voraussetzen, ist diese Anforderung bauseits umzusetzen.

### Bei bauseitiger Rückstausicherung gilt folgendes:

Die Wahl und Fachplanung der bauseits einzusetzenden Hebeanlagen und Rückstauklappen obliegt dem Bauherren in Abstimmung mit dem Keller- oder Erdbauer. Die Bereitstellung, Fachplanung, Montage, Einbau und Inbetriebnahme der Hebeanlage sind bauseits zu organisieren und auszuführen. Die Fa. Haas übernimmt bei Ausführung Mehrwerthaus mit Haustechnik die Anschlussarbeiten an die Abwasser- und Druckleitungsverrohrung. Auch die ggf. erforderliche Entlüftungsleitung wird durch die Fa. Haas Fertigbau ausgeführt soweit angeboten. Der elektrische Anschluss der bauseitigen Hebeanlage muss aus Gewährleistungsgründen bauseits erfolgen.

Vorbereitende Maßnahmen zur Inbetriebnahme müssen bauseits organisiert und ausgeführt werden. Die Hebeanlage ist ab Stelltermin des Wohngebäudes anschlussfertig und zugänglich an den Installationsbetrieb der Fa. Haas Fertigbau zu übergeben, um den Anschluss der Entwässerung zu ermöglichen. Eine verspätete Übergabe der bauseitigen Rückstausicherung an den Installationsbetrieb der Fa. Haas Fertigbau ist mit Mehrkosten für zusätzliche Anfahrten und möglicherweise notwendigen Rückbauten verbunden. Die Fa. Haas empfiehlt dauerhafte Verbraucher wie Heizungs- oder Lüftungsanlage unterhalb der Rückstauenebene, ausschließlich mit Hebeanlagen zur Rückstausicherung einzusetzen. So kann eine durchgängige Rückstausicherung auch während des Betriebs der Dauerverbraucher sichergestellt werden. Die Fa. Haas Fertigbau behält sich vor, bauseitige Rückstausicherungen, die entgegen der gültigen Abwassernorm ausgeführt werden sollen in der Installation unberührt zu lassen. Ebenso werden Anschlussarbeiten an bauseitigen Rückstausicherungen abgelehnt, sollte die vom Bauherren gestellte Rückstausicherung ohne entsprechende Zulassung oder CE-Zertifizierung gekennzeichnet sein.

### Nebenleistungen:

Bitte beachten Sie, dass Nachweise, Zertifikate, Prüfungen, Abnahmen oder sonstige Dienstleistungen (z. B. Druckprüfung Abwasserrohrnetz, Einmessungsnachweise, Schallschutznachweise, besondere statische Nachweise,...), die nicht explizit in den Vertragsunterlagen erwähnt sind nicht im Leistungsumfang enthalten sind, sondern bauseits zu erledigen sind oder ggfls. gegen Vergütung von Haas angeboten werden können.

Da unsere Mitarbeiter und Bauleiter nicht ständig vor Ort sein können, ist Ihre Unterstützung bei folgenden Themen notwendig:

### Estrichrockung:

Nach dem Einbringen des Estrichs wird dieser trockengeheizt. Dabei ist das Gebäude nach Vorgaben der Bauleitung bauseits zu lüften, teilweise bis zu 2x pro Tag.

**Hinweis zum Schallschutz:**

Mit dem Verbraucherbaupvertrag werden für die Schalldämmwerte von einzelnen, trennenden Bauteilen (Wände, Decken, Türen, etc. zwischen unterschiedlichen Nutzungseinheiten sowie innerhalb einer Nutzungseinheit) die Mindestanforderungen (BASIS) der aktuell gültigen DIN 4109 vereinbart. Die bauteilbezogenen Schalldämmwerte sind im Bemusterungsprotokoll am entsprechenden Bauteil separat beschrieben.

Bei einzelnen Bauteilen kann abweichend hiervon ein besserer Schalldämmwert erreicht werden (BASIS+ anstelle BASIS).

Die Begriffe BASIS und BASIS+ werden im **holzbau handbuch Reihe 3 Teil 3 Folge 1 „Schallschutz im Holzbau - Grundlagen und Vorbemessung“** definiert und dort wie folgt beschrieben:

	BASIS	BASIS+	KOMFORT
<b>Laute Sprache</b>	verstehbar	im Allgemeinen verstehbar	im Allgemeinen nicht verstehbar
<b>Sprache in angehobener Sprachweise</b>	im Allgemeinen verstehbar	im Allgemeinen verstehbar	nicht verstehbar
<b>Sprache in normaler Sprachweise</b>	im Allgemeinen verstehbar, noch hörbar	nicht verstehbar	nicht verstehbar
<b>Gehgeräusche</b>	im Allgemeinen störend	nicht mehr störend	nicht störend

Die Angaben beziehen sich rein auf Bauteile im Haus. Bei Anforderungen an den Außenlärm, bei Vorherrschen eines maßgeblichen Außenlärmpegels von mehr als 60dB, werden die Außenbauteile in einem separatem Schallschutznachweis für die Mindestanforderungen nach der aktuell gültigen DIN 4109 nachgewiesen.

Beschreibung der Schallschutzklassen:

**BASIS-Klasse**

Die Anforderungen der BASIS-Klasse sind, wie bereits erwähnt, identisch mit dem Schallschutzniveau der DIN 4109-1 und spiegeln damit den bauordnungsrechtlich geforderten Mindestschallschutz wieder. Der AN muss diese Werte in jedem Fall beachten und zwingend baulich umsetzen.

Die BASIS-Klasse kann im Allgemeinen beschrieben werden, dass z.B. laute Sprache von Nachbarn (Luftschall) verständlich wahrgenommen werden kann oder normale Schritte im darüber liegenden Geschoss (Trittschall) in der Regel als störend empfunden werden, siehe Tabelle.

**BASIS+-Klasse**

Die BASIS+-Klasse bildet ein mittleres Niveau zwischen dem mindestens erforderlichen und dem gemäß DIN 4109-5:2020-05 erhöhten, normativ beschriebenen Schallschutzniveau im Mehrfamilienhausbau ab. Sie orientiert sich mit ihren Maßstäben am Mindestschallschutz, gewährt aber bei den wichtigsten Bauteilen einen wahrnehmbar besseren Schallschutz. Gleichzeitig können hier bei der Ausführung kosteneffiziente Konstruktionen eingesetzt werden.

Allerdings sind entsprechend Tabelle immer noch Gespräche des Nachbarn in normaler Lautstärke wahrnehmbar, sodass das BASIS+-Niveau eher für durchschnittliche preisbewusste Wohnkonzepte geeignet ist.

**KOMFORT-Klasse**

Die KOMFORT-Klasse des Holzbau-Handbuches orientiert sich bei der Festlegung der Anforderungen an der Leistungsfähigkeit derzeitiger Bauteile sowie der Reduzierung der im Holzbau häufig störenden tiefen Frequenzbereiche unter 100 Hz, siehe Abbildung 2. In der Regel sind die resultierenden schalltechnischen Qualitäten identisch mit denen der DIN 4109-5 oder sogar höher. Im Trittschallbereich von Geschossdecken und Dachterrassen/Loggien unterschreitet die KOMFORT-Klasse allerdings die Anforderungen der Norm um 1 dB, jedoch gilt ein solch geringfügiger Unterschied als nicht wahrnehmbar. Wie im Vorwort der DIN 4109-5 beschrieben, kann das menschliche Gehör eine merkliche Verbesserung oder Verschlechterung des Trittschallpegels erst bei einer Veränderung von ca. 5 dB erfassen. Tatsächlich wird die Lautstärke der Gehgeräusche entsprechend Beschreibung in der Tabelle in der KOMFORT-Klasse sogar als etwas günstiger wahrgenommen, was an der Berücksichtigung des erweiterten Frequenzbereiches unter 100 Hz liegt (s. Abschnitt „Einfluss der tiefen Frequenzen“).

Außerdem bringt der um 1 dB reduzierte Grenzwert der KOMFORT-Klasse einen finanziellen Vorteil gegenüber der DIN 4109-5. Die Ausführung der baulichen Leistungsverbesserung eines Bauteils von 46 dB auf 45 dB bei der Trittschalldämmung bedeutet nochmal eine deutliche Steigerung der Baukosten.

Für alle Fragen steht Ihnen unser Bauleiter, und wenn es sehr eilig ist, auch unser Montagetruppleiter zur Verfügung. Bitte besprechen Sie aus Sicherheitsgründen und auch im Interesse eines reibungslosen Ablaufes Ihre Wünsche nicht mit den einzelnen Monteuren.

Mit freundlichen Grüßen

**Haas Fertigbau GmbH**

Industriestraße 8  
D-84326 Falkenberg

Telefon +49 8727 18-0  
Telefax +49 8727 18-593

E-Mail [info@haas-fertighaus.de](mailto:info@haas-fertighaus.de)  
Internet [www.haas-fertighaus.de](http://www.haas-fertighaus.de)

## BILD 1

## Schnitt: bei Keller bzw. Bodenplatte

Bei der Ausführung sind die Schnittdetails der Keller-, bzw. Bodenplattenpläne zu beachten!

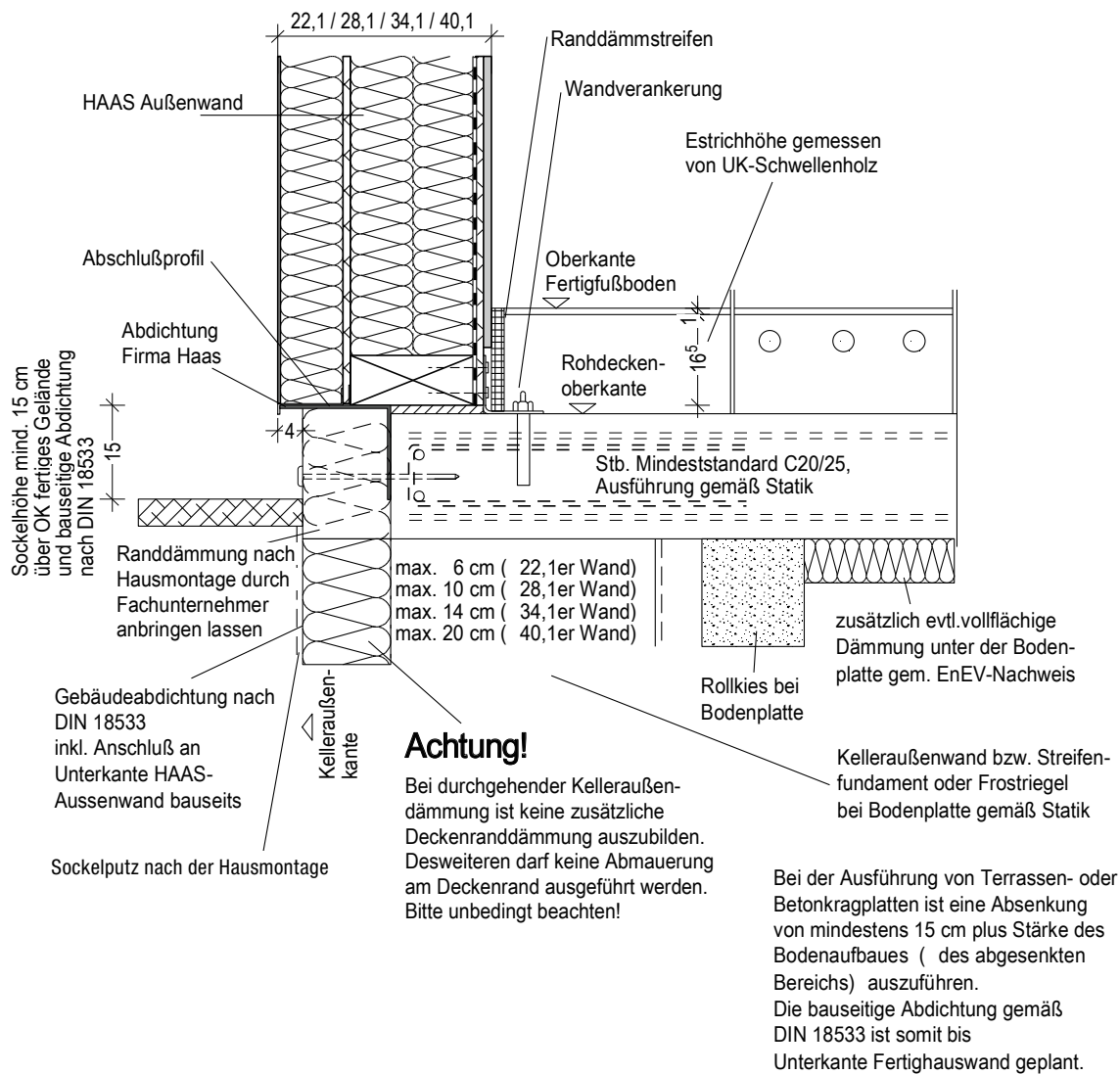

**BILD 2**

Winkelkontrolle

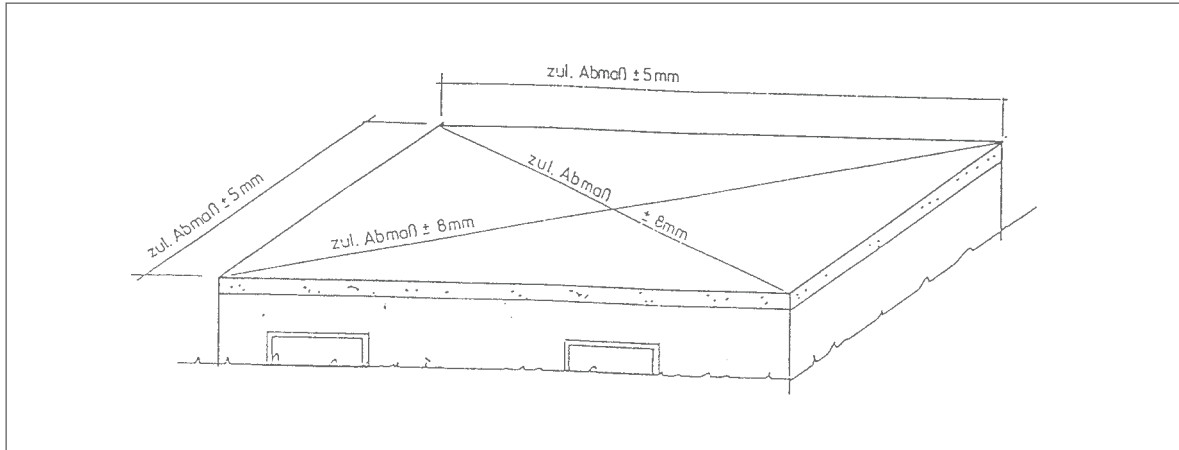

**BILD 3**

Höhenkontrolle (Nivellement nach dem Verlauf der Wände)

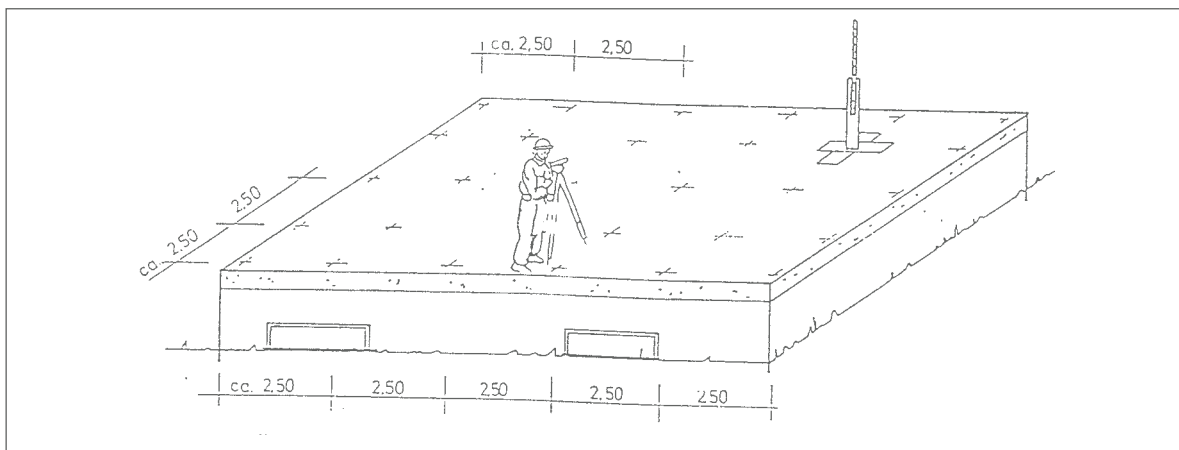

**BILD 4**

Reichweite

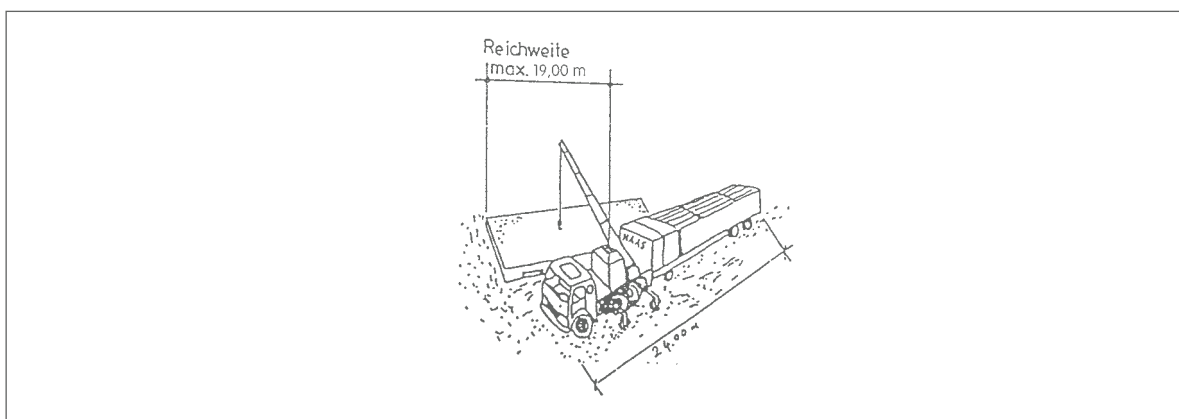

**BEISPIELE FÜR TERRASSENANSCHLÜSSE**

**BILD 5**

Vorschlag Standard  
Sockelabschluss

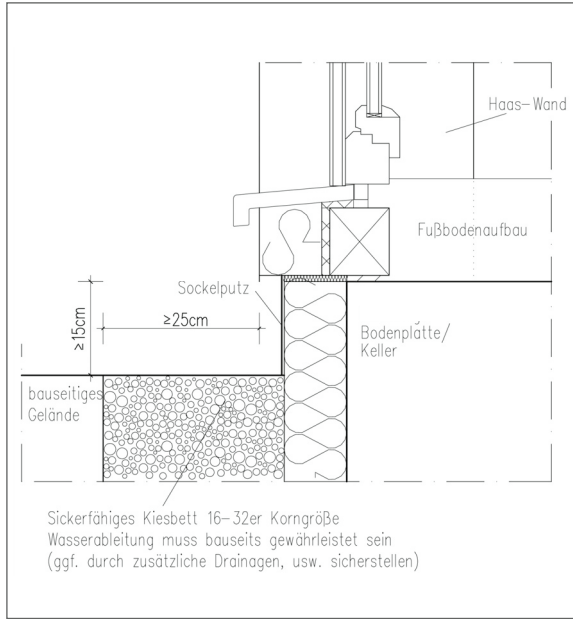

**BILD 6**

Vorschlag Terrassenanschluss mit Blockstufe  
Fensterblech unterlegt

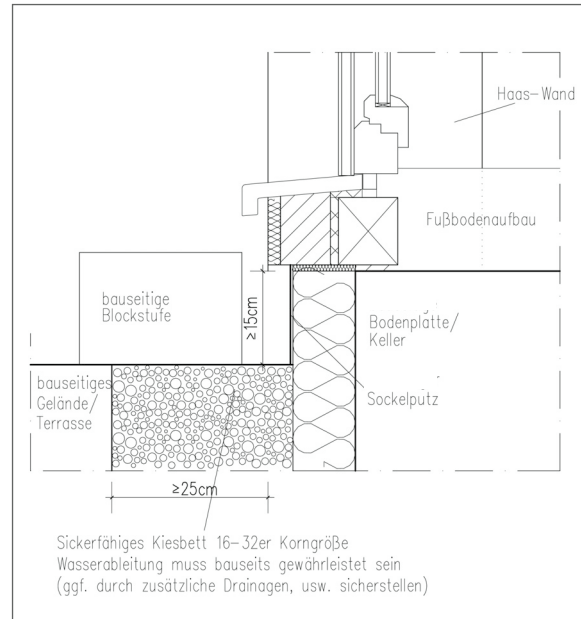

**BILD 7**

Vorschlag Terrassenanschluss mit Entwässerungsrinne  
Fensterblech unterlegt

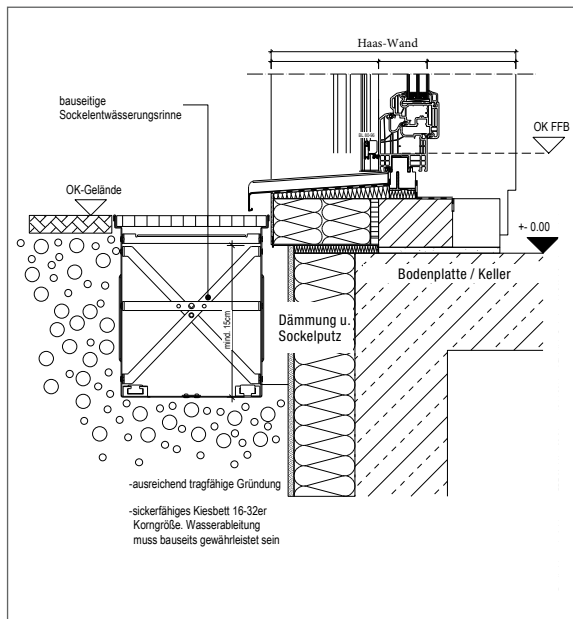

**BILD 8**

Vorschlag Terrassenanschluss mit variabler Terrassenhöhe  
Fensterblech unterlegt (Holzterrassen möglich)

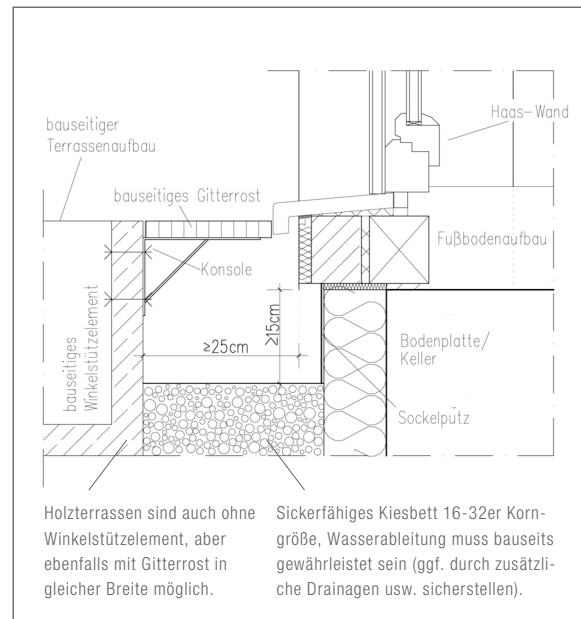

Bitte die einschlägigen Normen beachten, insbesondere DIN 18533 und DIN 68800!



**Haas Fertighaus GmbH**  
 Industriestraße 8  
 D-84326 Falkenberg

T +49 8727 18-0  
 F +49 8727 18-593  
 E info@haas-fertighaus.de

www.haas-fertighaus.de

**Wir geben Ihnen Sicherheit**

- überwachte Bauqualität
- Festpreis für 14 Monate
- kurze Bauzeit
- mehr als 50.000 realisierte Projekte
- inhabergeführtes Familienunternehmen



Wir sind Mitglied in namhaften Qualitätsgemeinschaften, Verbänden und Gütegemeinschaften. Für Ihre Sicherheit verpflichten wir uns gerne zu einer unabhängigen, amtlich anerkannten Überwachung unserer Produktion und unserer Produkte.



Das Technische Merkblatt wurde zur Kenntnis genommen und ist Bestandteil des Verbraucherbauprojektvertrags.



Zusatzvereinbarung zum Werkvertrag vom 29.03.2025

## **RÜCKTRITTSRECHT (Öffentliche Mittel)**

Der Auftraggeber beabsichtigt, zur Finanzierung seines Bauvorhabens öffentliche Mittel einzusetzen.

Dem Auftraggeber wird daher ein Rücktrittsrecht für den Fall eingeräumt, dass die beantragten öffentlichen Mittel nicht bewilligt werden.

Der Rücktritt ist schriftlich gegenüber der Haas Fertigbau GmbH in Falkenberg zu erklären. Eine Kopie des Ablehnungsbescheides oder eines entsprechenden Bestätigungsschreibens der zuständigen Förderungsbehörde ist beizufügen.

Das Rücktrittsrecht ist befristet bis 01.10.2025.

Das vorstehende Rücktrittsrecht besteht nicht, wenn das Bauvorhaben trotz der Nichtbewilligung öffentlicher Mittel gleichwohl durchgeführt wird.

Im Falle der Ausübung des Rücktrittsrechtes werden bereits ausgeführte Architektenleistungen nach der Honorarordnung für Architekten und Ingenieure (HOAI) abgerechnet.

Diese Sondervereinbarung ist gemeinsam mit dem Werkvertrag an die **Haas Fertigbau GmbH, 84326 Falkenberg** hereinzureichen und wird für das Unternehmen nur dann rechtsverbindlich, wenn sie durch dieses – z.B. mit der Auftragsbestätigung – schriftlich bestätigt wird.

Haas Fertigbau GmbH  
Industriestraße 8  
D-84326 Falkenberg

T +49 8727 18-0  
F +49 8727 18-593

E [info@haas-fertigbau.de](mailto:info@haas-fertigbau.de)  
[www.haas-fertigbau.de](http://www.haas-fertigbau.de)



29.03.2025

Zusatzvereinbarung zum Werkvertrag vom \_\_\_\_\_

## **RÜCKTRITTSRECHT (Finanzierung)**

Abweichend vom Werkvertrag steht dem Auftraggeber ein Rücktrittsrecht für den Fall zu, dass die Finanzierung des vertraglich vereinbarten Bauvorhabens nicht sichergestellt werden kann. Eine Kopie des abschlägigen Bescheides der Bank/Bausparkasse ist der Firma Haas Fertigtbau GmbH vorzulegen.

Der Rücktritt ist schriftlich unter Beifügung des o. g. Nachweises gegenüber der Haas Fertigtbau GmbH in Falkenberg zu erklären.

01.10.2025

Das Rücktrittsrecht ist befristet bis \_\_\_\_\_, bzw. erlischt spätestens bei Vorlage der Baugenehmigung oder bei Abgabe der behördlichen Verzichtserklärung im Hinblick auf die Durchführung eines Genehmigungsverfahrens. Das vorstehende Rücktrittsrecht besteht nicht, wenn das Bauvorhaben trotz vorstehender Finanzierungsablehnung auf andere Weise gleichwohl verwirklicht wird.

Im Falle der Ausübung des Rücktrittsrechtes werden bereits ausgeführte Architektenleistungen nach der Honorarordnung für Architekten und Ingenieure (HOAI) abgerechnet.

Diese Sondervereinbarung ist gemeinsam mit dem Werkvertrag an die Haas Fertigtbau GmbH, 84326 Falkenberg hereinzureichen und wird für das Unternehmen nur dann rechtsverbindlich, wenn sie durch dieses – z.B. mit der Auftragsbestätigung – schriftlich bestätigt wird.

Haas Fertigtbau GmbH  
Industriestraße 8  
D-84326 Falkenberg

T +49 8727 18-0  
F +49 8727 18-593

E [info@haas-fertigtbau.de](mailto:info@haas-fertigtbau.de)  
[www.haas-fertigtbau.de](http://www.haas-fertigtbau.de)



#### Kontaktinformationen des für die Verarbeitung Verantwortlichen:

Haas Fertigungsbau GmbH  
 Industriestraße 8, D-84326 Falkenberg  
 T +49 8727 18-0  
 F +49 8727 18-593  
 E info@haas-fertigungsbau.de

#### Kontaktinformationen des Datenschutzbeauftragten:

Herr Frank Haug  
 F.H.S. Data-Forensic GmbH & Co. KG  
 Emanuel-Schikaneder-Str. 22, D-94315 Straubing  
 T +49 9421 1834 03  
 E frank.haug@fhs-dataforensic.de

## DATENSCHUTZINFORMATION FÜR KUNDEN gem. Art. 12 ff. DS-GVO

### Woher beziehen wir Ihre personenbezogenen Daten?

Die Erhebung Ihrer Daten findet grundsätzlich bei Ihnen selbst statt. Die Verarbeitung der von Ihnen überlassenen personenbezogenen Daten ist zur Erfüllung der vertraglichen und gesetzlichen Pflichten, die sich aus dem mit uns geschlossenen Vertragsverhältnis ergeben, notwendig. Aufgrund Ihrer Mitwirkungspflichten ist es unumgänglich die von uns angeforderten personenbezogenen Daten zur Verfügung zu stellen, da wir ansonsten unseren vertraglichen und gesetzlichen Pflichten nicht nachkommen können. Im Rahmen vorvertraglicher Maßnahmen (z. B. bei Vertragsanbahnung) ist die Bereitstellung Ihrer personenbezogenen Daten notwendig. Sollten die angeforderten Daten nicht von Ihnen bereitgestellt werden, kann ein Vertrag mit uns nicht abgeschlossen werden.

### Rechtsgrundlage der Verarbeitung

Als Rechtsgrundlage für Verarbeitungsvorgänge dient Art. 6 I lit. a DS-GVO, bei denen wir eine Einwilligung für einen bestimmten Verarbeitungszweck einholen. Ist die Verarbeitung personenbezogener Daten zur Erfüllung eines Vertrags, dessen Vertragspartei die betroffene Person ist erforderlich, wie dies beispielsweise bei Verarbeitungsvorgängen der Fall ist, welche für die Erbringung einer sonstigen Leistung oder Gegenleistung notwendig sind, so beruht die Verarbeitung auf Art. 6 I lit. b DS-GVO.

### Zweckgebundene Verwendung

Wir werden die von Ihnen zur Verfügung gestellten personenbezogenen Daten nur für die Ihnen mitgeteilten Zwecke verarbeiten. Eine Weitergabe Ihrer personenbezogenen Daten an Dritte erfolgt nicht ohne Ihre ausdrückliche Einwilligung. Verarbeitung von personenbezogenen Daten sowie deren Übermittlung an Auskunftsberechtigte staatliche Institutionen und Behörden erfolgen nur im Rahmen der einschlägigen Gesetze bzw. sofern wir durch eine gerichtliche Entscheidung dazu verpflichtet sind. Unsere Mitarbeiter und die von uns beauftragten Dienstleistungsunternehmen sind von uns zur Verschwiegenheit und zur Einhaltung der Bestimmungen des Bundesdatenschutzgesetzes verpflichtet.

### Wer erhält die von Ihnen überlassenen personenbezogenen Daten?

Innerhalb unseres Unternehmens erhalten diejenigen Bereiche Zugriff auf die von Ihnen überlassenen personenbezogenen Daten, die diese zur Erfüllung der vertraglichen und gesetzlichen Pflichten benötigen und die zur Verarbeitung dieser Daten berechtigt sind.

Wir geben Ihre persönlichen Daten nur an Dritte weiter, wenn:

- a) Die Weitergabe nach Art. 6 Abs. 1 S. 1 lit. f DSGVO zur Geltendmachung, Ausübung oder Verteidigung von Rechtsansprüchen erforderlich ist und kein Grund zur Annahme besteht, dass Sie ein überwiegendes schutzwürdiges Interesse an der Nichtweitergabe Ihrer Daten haben,

- b) für den Fall, dass für die Weitergabe nach Art. 6 Abs. 1 S. 1 lit. c DSGVO eine gesetzliche Verpflichtung besteht, sowie • dies gesetzlich zulässig und nach Art. 6 Abs. 1 S. 1 lit. b DSGVO für die Abwicklung von Vertragsverhältnissen mit Ihnen erforderlich ist. Dies beinhaltet insbesondere die Weitergabe von Kontaktdaten, welche zum Verkauf, zur Projektierung, Planung und Produktion eines Projektes benötigt werden. Dabei ist eine Datenweitergabe im Regelfall an Vertriebsmitarbeiter, Projektbeteiligte wie Architekten, Betreibern, Elektroplanern, Nachunternehmern, Elektrikern, Haustechnikern und Zulieferanten sowie Behörden notwendig. Im Rahmen unserer Leistungserbringung beauftragen wir Auftragsverarbeiter, die zur Erfüllung der vertraglichen Pflichten beitragen, z. B. Rechenzentrumsdienstleister, EDV-Partner, Aktenvernichter etc. Diese Auftragsverarbeiter werden von uns vertraglich zur Einhaltung der berufsrechtlichen Verschwiegenheit sowie zur Einhaltung der Vorgaben der DS-GVO und des BDSG verpflichtet.

### Werden die von Ihnen überlassenen Daten an Drittländer oder internationale Organisationen übermittelt?

Eine Weitergabe Ihrer personenbezogenen Daten an Dritte erfolgt nur dann, wenn:

- a) Sie gem. Art. 6 Abs. 1 S. 1 lit. a DSGVO Ihre ausdrückliche Einwilligung dazu erteilt haben,
- b) dies gem. Art. 6 Abs. 1 S. 1 lit. b DSGVO für die Erfüllung eines Vertrages mit Ihnen erforderlich ist,
- c) für den Fall, dass für die Weitergabe nach Art. 6 Abs. 1 S. 1 lit. c DSGVO eine gesetzliche Verpflichtung besteht: Die Verarbeitung von personenbezogenen Daten sowie deren Übermittlung an Auskunftsberechtigte staatliche Institutionen und Behörden erfolgen nur im Rahmen der einschlägigen Gesetze bzw. sofern wir durch eine gerichtliche Entscheidung dazu verpflichtet sind.
- d) Vorbehaltlich ausdrücklicher Einwilligung oder vertraglich oder gesetzlich erforderlicher Übermittlung verarbeiten oder lassen wir die Daten nur in Drittländern mit einem anerkannten Datenschutzniveau, vertraglichen Verpflichtung durch sogenannte Standardschutzklauseln der EU-Kommission, beim Vorliegen von Zertifizierungen oder verbindlicher internen Datenschutzvorschriften verarbeiten (Art. 44 bis 49 DSGVO, Informationsseite der EU-Kommission: [https://ec.europa.eu/info/law/law-topic/data-protection/international-dimension-data-protection\\_de](https://ec.europa.eu/info/law/law-topic/data-protection/international-dimension-data-protection_de)).

### Dauer der Verarbeitung (Kriterien der Löschung)

Die Verarbeitung der von Ihnen überlassenen Daten erfolgt so lange, wie sie zur Erreichung des vertraglich vereinbarten Zweckes notwendig ist, grundsätzlich so lange das Vertragsverhältnis mit Ihnen besteht. Nach der Beendigung des Vertragsverhältnisses werden die von Ihnen überlassenen Daten zur Einhaltung gesetzlicher Aufbewah-

rungspflichten gespeichert. Nach dem Ablauf der gesetzlichen Aufbewahrungsfristen werden die von Ihnen überlassenen Daten gelöscht. Voraussichtliche Fristen der uns treffenden Aufbewahrungspflichten: Erfüllung handels-, steuer- und berufsrechtlicher Aufbewahrungsfristen. Die dort vorgegebenen Fristen zur Aufbewahrung bzw. Dokumentation betragen zwei bis zehn Jahre.

#### **Findet automatisierte Entscheidungsfindung einschließlich Profiling statt?**

Zur Verarbeitung der von Ihnen überlassenen Daten kommt keine vollautomatisierte Entscheidungsfindung (einschließlich Profiling) gem. Art. 22 DS-GVO zum Einsatz.

#### **Auskunft über Ihre Rechte**

#### **Recht auf Löschung („Recht auf Vergessenwerden“) gem. Art. 17 DS-GVO:**

Sie haben das Recht, von dem Verantwortlichen zu verlangen, dass Ihre Daten unverzüglich gelöscht werden. Der Verantwortliche ist verpflichtet, personenbezogene Daten unverzüglich zu löschen, sofern einer der folgenden Gründe zutrifft:

- Zwecke, für die die personenbezogenen Daten erhoben wurden, entfallen
- Sie widerrufen Ihre Einwilligung der Verarbeitung. Eine anderweitige Rechtsgrundlage für die Verarbeitung liegt nicht vor.
- Sie widersprechen der Verarbeitung. Eine anderweitige Rechtsgrundlage für die Verarbeitung liegt nicht vor.
- Die personenbezogenen Daten wurden unrechtmäßig verarbeitet.
- Die Löschung der personenbezogenen Daten ist zur Erfüllung einer rechtlichen Verpflichtung nach dem Unionsrecht oder dem Recht der Mitgliedstaaten erforderlich, dem der Verantwortliche unterliegt.
- Die personenbezogenen Daten wurden in Bezug auf angebotene Dienste der Informationsgesellschaft gemäß Artikel 8 Absatz 1 erhoben.

#### **Recht auf Einschränkung der Verarbeitung gem. Art. 18 DS-GVO & § 35 BDSG:**

- Sie haben das Recht die Einschränkung der Verarbeitung zu verlangen, wenn eine der folgenden Voraussetzungen gegeben ist:
- Die Richtigkeit der personenbezogenen Daten wird von Ihnen angezweifelt.
- Die Verarbeitung ist unrechtmäßig; Sie lehnen eine Löschung jedoch ab.

#### **Recht auf Auskunft gem. Art. 15 DS-GVO:**

Sie haben das Recht, auf Antrag unentgeltlich Auskunft zu erhalten, ob und welche Daten über Sie gespeichert sind und zu welchem Zweck die Speicherung erfolgt.

#### **Recht auf Datenübertragbarkeit gem. Art. 20 DS-GVO:**

Sie haben das Recht die von Ihnen bereitgestellten Daten in einem strukturierten, gängigen und maschinenlesbaren Format von dem Verantwortlichen zu erhalten. Eine Weiterleitung an einen anderen Verantwortlichen darf von uns nicht behindert werden.

#### **Recht auf Berichtigung gem. Art. 16 DS-GVO:**

Sie haben das Recht, von dem Verantwortlichen unverzüglich die Berichtigung Ihrer unrichtigen personenbezogenen Daten zu verlangen. Unter Berücksichtigung der Zwecke der Verarbeitung haben Sie das Recht, die Vervollständigung unvollständiger personenbezogener Daten — auch mittels einer ergänzenden Erklärung — zu verlangen.

- zur Geltendmachung, Ausübung oder Verteidigung von Rechtsansprüchen.
- Sie haben Widerspruch gegen die Verarbeitung gem. Art. 21 Abs. 1 DS-GVO eingelegt. Solange noch nicht feststeht, ob die berechtigten Gründe des Verantwortlichen Ihnen gegenüber überwiegen, wird die Verarbeitung eingeschränkt.
- Personenbezogene Daten werden für die Zwecke der Verarbeitung nicht länger benötigt; Sie benötigen die Daten jedoch.

#### **Widerspruchsrecht gem. Art. 21 DS-GVO:**

Hierzu wenden Sie sich bitte an den Verantwortlichen der Verarbeitung (s. o.).

#### **Beschwerderecht bei der Aufsichtsbehörde gem. Art. 13 Abs. 2 Lit. d, 77 DS-GVO ii. V. m § 19 BDSG:**

Wenn Sie der Ansicht sind, dass die Verarbeitung Ihrer Daten gegen die DS-GVO verstößt, haben Sie das Recht Beschwerde bei der Aufsichtsbehörde einzulegen. Hierzu wenden Sie sich bitte an die zuständige Aufsichtsbehörde.

#### **Zurückziehen der Einwilligung gem. § 26 Abs. 2 BDSG:**

Beruhet die Verarbeitung auf Ihrer Einwilligung gem. § 26 Abs. 2 BDSG, sind Sie jederzeit dazu berechtigt, die zweckmäßig gebundene Einwilligung zurückzuziehen, ohne dass die Rechtmäßigkeit der aufgrund der Einwilligung bis zum Widerruf erfolgten Verarbeitung berührt wird.

#### **Änderung unserer Datenschutzbestimmungen**

Wir behalten uns das Recht vor, unsere Sicherheits- und Datenschutzmaßnahmen zu verändern, soweit dies wegen der technischen Entwicklung erforderlich wird. In diesen Fällen werden wir auch unsere Hinweise zum Datenschutz entsprechend anpassen.

Stand: Oktober 2020

---

## **EINWILLIGUNG ZUR WERBLICHEN KONTAKTAUFNAHME GEM. §7 UWG**

Mit Setzen des jeweiligen Hakens erkläre ich mich ausdrücklich damit einverstanden, dass mich das Unternehmen Haas Fertigbau GmbH mich für unsere Produktparte »Fertighausbau« wie folgt kontaktieren darf: Siehe Hauptvertrag

Diese Einwilligung kann ich jederzeit schriftlich z. B. per Brief, per Fax oder per E-Mail an [info@haas-fertigbau.de](mailto:info@haas-fertigbau.de) mit Wirkung für die Zukunft widerrufen.



29.03.2025

**ZUSATZVEREINBARUNG ZUM VERBRAUCHERBAUVERTRAG VOM \_\_\_\_\_**

Für das Bauvorhaben ist beabsichtigt, Mittel aus Förderprogrammen durch den/die Bauherren in Anspruch zu nehmen.

Da nach den Vorgaben der Kreditanstalt für Wiederaufbau KfW für die Förderprogramme Neubauprogramm Klimafreundlicher Neubau (Förderprogramme 297/298/299) und Wohneigentum für Familien (Förderprogramm 300) Liefer- und Leistungsverträge vor Zusage der KfW nur aufschiebend bedingt vereinbart werden dürfen, vereinbaren die Vertragsparteien vorsorglich und unter Rücksicht darauf Folgendes:

Die Vertragsparteien sind sich dahingehend einig, dass der Verbraucherbaupertrag hinsichtlich der Verpflichtung zur Erbringung von Bauleistungen für den Neubau aufschiebend bedingt abgeschlossen wird, dahingehend, dass der/die Bauherren eine Zusage der Kreditanstalt für Wiederaufbau (KfW) hinsichtlich eines, bzw. mehrerer der oben genannten Förderprodukte erhalten. Erst nach Zusage hinsichtlich der von dem/den Bauherren beantragten Förderprodukte durch die KfW wird der Verbraucherbaupertrag rechtsverbindlich. Darüber hinaus gilt Folgendes:

1. Die Vertragsparteien vereinbaren, dass - sofern für die Antragstellung im Rahmen des Förderprogrammes notwendig – der Auftraggeber zeitnah, spätestens jedoch innerhalb von 10 Tagen, nachdem ihm alle hierfür erforderlichen Informationen und Dokumente vorliegen, unter Berücksichtigung der jeweils gültigen Richtlinien einen Förderantrag stellen wird. Der Auftraggeber ist verpflichtet, alles Erforderliche zu tun, um die Informationen und Dokumente zeitnah zu erhalten und den Förderantrag stellen zu können. Der Auftraggeber hat den Auftragnehmer über den Erhalt einer Förderzusage oder Förderablehnung durch den jeweiligen Fördermittelgeber (z.B. KfW/BAFA) unverzüglich, spätestens 10 Tage nach Erhalt, zu informieren.
2. Der Festpreiszeitraum gem. Ziff. 2.1 des Verbraucherbaupertrages bleibt von dieser Vereinbarung unberührt.
3. Es wird ausdrücklich klargestellt, dass Haas Fertigbau GmbH keine Verpflichtung oder Garantie für die Zusage von Fördermitteln übernimmt.
4. Es wird klargestellt, dass Haas Fertigbau GmbH nicht zur Erbringung von Leistungen verpflichtet ist, solange die aufschiebende Bedingung besteht.

Diese Sondervereinbarung ist gemeinsam mit dem Verbraucherbaupertrag an die Haas Fertigbau GmbH, 84326 Falkenberg hereinzureichen und wird für das Unternehmen nur dann rechtsverbindlich, wenn sie durch dieses – z.B. mit der Auftragsbestätigung – schriftlich bestätigt wird.



## WIDERRUFSBELEHRUNG

### WIDERRUFSRECHT

Sie haben das Recht, binnen 14 Tagen ohne Angabe von Gründen diesen Vertrag zu widerrufen.

Die Widerrufsfrist beträgt 14 Tage ab dem Datum des Vertragsabschlusses und beginnt mit Zustellung der Auftragsbestätigung zu laufen. Sie beginnt nicht zu laufen, bevor Sie diese Belehrung in Textform erhalten haben.

Um Ihr Widerrufsrecht auszuüben, müssen Sie die Haas Fertigbau GmbH, Industriestr. 8, 84326 Falkenberg mittels einer eindeutigen Erklärung (z. B. Brief, Telefax oder Email) über Ihren Entschluss, diesen Vertrag zu widerrufen, informieren.

Zur Wahrung der Widerrufsfrist reicht es aus, dass Sie die Erklärung über die Ausübung des Widerrufsrechts vor Ablauf der Widerrufsfrist absenden.

### FOLGEN DES WIDERRUFS

Wenn Sie diesen Vertrag widerrufen, haben wir Ihnen alle Zahlungen, die wir von Ihnen erhalten haben, unverzüglich zurückzuzahlen.

Sie müssen uns im Falle des Widerrufs alle Leistungen zurückgeben, die Sie bis zum Widerruf von uns erhalten haben. Ist die Rückgewähr einer Leistung ihrer Natur nach ausgeschlossen, lassen sich etwa verwendete Baumaterialien nicht ohne Zerstörung entfernen, müssen Sie Wertersatz dafür bezahlen.



## **WICHTIGE HINWEISE ZUM »KLIMAFREUNDLICHEN NEUBAU« (KFN), FÖRDERSTUFE KFWG (ÖKOBILANZ) UND KFWG-Q (MIT QNG-ZERTIFIZIERUNG) SOWIE »WOHNEIGENTUM FÜR FAMILIEN«**

Sehr geehrte Bauherren,

Sie wollen Ihr Bauvorhaben als »Klimafreundlichen Neubau« gemäß Bundesförderung für effiziente Gebäude (BEG) errichten. Vielfach sind die Anforderungen dieser Förderung bereits im Standard bei Haas abgedeckt. Es gibt jedoch einige Punkte, die Sie vor allem bei Ihren bauseitigen Leistungen berücksichtigen müssen. Bezüglich der QNG-Zertifizierung wird Ihnen Ihr Nachhaltigkeitsauditor genauere Informationen geben. Trotzdem möchten wir an dieser Stelle schon vorab auf einige der Themen hinweisen.

### **Förderung KFWG (mit Lebenszyklusanalyse):**

- Es dürfen keine Holz- oder Pelletöfen eingesetzt werden, sofern diese in der Berechnung des Effizienzhauses angesetzt werden. Kachelöfen, Schwedenöfen, Ofensysteme, etc., die als reine Komfortausstattung geplant werden und nicht im Effizienzhausnachweis berücksichtigt werden, können geplant werden.
- Es muss eine PV-Anlage mit PV-Speicher berücksichtigt werden.
- Die Planung einer Kühlfunktion in der Heizungsanlage ist nur nach vorheriger Prüfung durch die Haas Fertigbau GmbH oder des zu beauftragenden Auditors möglich.
- Es müssen im Zuge der Planung nicht beheizte Netto-Raum-Flächen (NRF) von mind. 50 m<sup>2</sup> berücksichtigt werden. Dies kann entweder über
  - einen nicht beheizten Keller oder
  - einen nicht beheizten Spitzboden mit einer lichten Höhe am First oder am hohen Pult von mind. 1,25 m, gemessen an Unterkante Sparren, sichergestellt werden.
- Die Planung einer 2. Wohneinheit ist im Vorfeld mit der Fa. Haas Fertigbau GmbH oder des zu beauftragenden Auditors zu prüfen.

### **Zusätzlich zu den oben genannten Hinweisen gilt bei Förderung KFWG-Q (mit QNG-Zertifizierung):**

- Generell gilt, für die Beauftragung der Zertifizierung beim BiRN-Institut (<https://www.bau-irn.com/>) und die Beauftragung eines von Haas Fertigbau freigegebenen Nachhaltigkeitsauditors (Kontakte bei Ihrem Handelsvertreter erhältlich) sind Sie als Bauherr direkt verantwortlich. Die beim BiRN-Institut und beim Nachhaltigkeitsauditor anfallenden Kosten sind von Ihnen zu tragen.
- Für alle bauseitigen Produkte müssen Nachweise hinsichtlich der Einhaltung der Schadstoffbelastung vorliegen. Achten Sie deshalb darauf, nur schadstofffreie Produkte (z. B. blauer Engel) einzusetzen, und prüfen Sie vor Kauf/Vertragsschluss, dass Ihnen die dafür nötigen Datenblätter/Sicherheitsdatenblätter als Nachweis für den Auditor zur Verfügung gestellt werden.
- Pro Wohneinheit müssen mind. ein Schaumfeuerlöscher und eine Löschdecke vorhanden sein.
- Rauchmelder müssen mind. 10 Jahre Betriebszeit haben. Wenn die Rauchmelder von Haas mitgeliefert wurden, müssen deren Batterien ggfls. durch 9V Blockbatterien mit 10 Jahre Laufzeit ersetzt werden.
- Für Ihre Wasserarmaturen müssen Sie entsprechende Durchflussmengenreduzierer nachträglich einbauen, die den Durchfluss bei Duschen auf 10l/min und bei den Waschbecken auf 5l/min reduzieren, oder abweichend auf die Durchflussmengen gemäß den Vorgaben des Auditors.
- Regenschauerduschen oder Armaturen mit erhöhtem Wasserverbrauch sind grundsätzlich zu vermeiden, und können nur nach Abstimmung mit dem Auditor eingesetzt werden.
- Abhängig von Ihrer Planung kann eine aufpreispflichtige Warmwasserzirkulation bei Ihrem BV notwendig werden. Die Klärung erfolgt im Rahmen der Bemusterung.

- Verbaute Holzprodukte und Holzwerkstoffe müssen mind. zu 90% aus nachhaltiger Forstwirtschaft stammen (z.B. FSC- oder PEFC-Zertifizierung).
- Unter anderem muss seitens Haas für das Gebäude eine Kostenaufstellung nach DIN276 mit den Kostengruppen 300+400 erstellt werden. Diese Aufstellung korreliert in keinster Art und Weise mit unserer eigenen Haas Kalkulation für Ihr Gebäude. Wir weisen darauf hin, dass daher keine Rückschlüsse bei den einzelnen Kostengruppen auf die Haas Kalkulationspreise oder Preislistenpreise gezogen werden können.  
Ebenfalls müssen Sie für die bauseitigen Bereiche, die für diese Kostenaufstellung nötig sind, aber nicht durch Haas ausgeführt werden (z. B. Erdarbeiten), entsprechende Angebote und Kostennachweise beibringen.
- Die bauseitige Eingangsbeleuchtung/Lampe muss über einen Bewegungsmelder gesteuert sein. Wir empfehlen hier eine Lampe mit integriertem BW-Melder.
- Flure weisen eine ausreichende Breite für die Nutzung mit Gehhilfen und Rollstühlen auf. Hierfür ist eine nutzbare Breite von mindestens 120 cm notwendig.
- Spätestens mit Abschluss der Genehmigungsplanung und Eingang der Einreichpläne muss das sogenannte »BNK (QNG) Pree-Assessment/ Vorbewertung« vollständig ausgefüllt vorliegen.
- Es dürfen keine Holz- oder Pelletöfen eingesetzt werden, sofern diese in der Berechnung des Effizienzhauses angesetzt werden. Kachelöfen, Schwedenöfen, Ofensysteme, etc., die als reine Komfortausstattung geplant werden und nicht im Effizienzhausnachweis berücksichtigt werden, können geplant werden.
- Bitte beachten Sie, dass gerade einstöckige Häuser, Bungalows hinsichtlich der Flächenausnutzung nachteilig sind und ggfls. die Vorgaben der Förderung bei solchen Gebäuden nicht eingehalten werden können. Wir empfehlen Ihnen dies vorab durch Ihren Auditor abzuklären.
- Abweichungen sind ggfls. möglich, müssen jedoch immer vorab mit Ihrem Auditor abgestimmt sein.



## **BILDNUTZUNGSFREIGABE für Referenzkunden, Bauherren, Geschäftspartner Einwilligung gemäß Urheberrechtsgesetz / Kunsturheberrechtsgesetz**

Hiermit erteile/n ich/wir meine/unsere Einwilligung, dass die Firma Haas Fertigbau GmbH, bzw. andere Unternehmen der Firmengruppe Haas und festen Kooperationspartner, die von meinem Gebäude (während der Bauphase oder im Endzustand) bzw. von mir als Person gefertigten Photographien bzw. Reproduktionen dieser Bilder, in Werbematerialien, für Presseveröffentlichungen oder in Online-Auftritten verwendet und auf diese Weise zu Werbezwecken verbreitet und veröffentlicht (vgl. Urheberrechtsgesetz vom 09.09.1965, bzw. Kunsturheberrechtsgesetz vom 09.01.1907).

**Diese Einwilligung ist freiwillig und kann jederzeit von mir/uns widerrufen werden.**

(Bitte ankreuzen)

Siehe Hautvertrag für ausgewählte Optionen

85658

Am Feldl 2

---

PLZ

Bauort



## Einwilligung zur Übermittlung und Nutzung vorhabensbezogener Daten

### Antragsteller (bei der Bestätigung zum Antrag kann nur eine Person genannt werden!)

Name

Voglrieder

Vorname

Christian

Straße/Hausnummer

Oberframmerner Str

25 a

PLZ

85658

Wohnort

Egmating

### Sachverständiger

Name

Firma/Unternehmen

Straße/Hausnummer

PLZ

Wohnort

Ich/Wir willige/n ein, dass der oben genannte Sachverständige alle erforderlichen Daten zum Zwecke der Prüfung der Förderfähigkeit durch Eingabe in das EBS-Prüfpool an die KfW übermittelt und die KfW diese Daten zum Zwecke der Prüfung der Förderfähigkeit des Vorhabens verarbeiten und nutzen darf.

29.03.2025

Unterschrift Antragsteller

Christian Voglrieder, Lidia Voglrieder

29.03.2025 Torsten Jacobs

Ort, Datum

Unterschrift Antragsteller/Kreditnehmer



# IHR GUTSCHEIN!

**FÜR IHRE INDIVIDUELLE TRAUMKÜCHEN-PLANUNG -  
EXKLUSIV FÜR KUNDEN VON HAAS FERTIGBAU.**

## Ihre persönlichen Daten

Voglrieder Christian  
 Name Vorname  
 Name Vorname  
 85658 Egmating Oberpfammern 25 a  
 PLZ Bauort Straße

## Ihr gewünschter Küchen-Wertgutschein (bitte ankreuzen)

- € 6.500,- inkl. Mwst.  
 € 9.500,- inkl. Mwst.  
 € 12.500,- inkl. Mwst.

Bitte legen Sie diesen Gutschein bei Ihrem persönlichen Beratungstermin in Ihrem Küche&Co-Studio oder bei der Online-Beratung vor.

Ihre für die Geschäftsabwicklung notwendigen Daten werden von uns gespeichert und für die Bestellabwicklung im erforderlichen Umfang auf Basis der von Ihnen im Adressfeld zuständigen nichtselbstständigen oder selbstständigen Partner (bspw. Küche&Co-Franchisepartner), sowie von uns beauftragte Dienstleister (bspw. Call-Center) weitergegeben. Küchenwertgutschein-Einlösebedingungen, mögliche Rückgabe oder Reklamation der Küche: siehe Rückseite.



besser bauen.

Powered by

# KÜCHE & CO

**KÜCHE&CO GMBH**

[kueche-co.de/haas](http://kueche-co.de/haas)

[facebook.com/KuecheCo](https://facebook.com/KuecheCo)

### Küchenwertgutschein Einlösebedingungen, mögliche Rückgabe oder Reklamation der Küche

- (1) Der Küchenwertgutschein enthält die Beratung und den Kauf einer freigeplanten Einbauküche inkl. Einbaugeräte, Lieferung und Montage entsprechend der aktuellen Küche&Co-Preislisten.
- Der Gutschein ist für das ab dem Kaufdatum bestehende Sortiment (Datum auf Küchenwertgutschein zählt) 36 Monate in teilnehmenden Küche&Co-Studios in Deutschland einlösbar (bei Einbau der Küche bis zum 31.03. des darauffolgenden Kalenderjahres). Ansonsten ist der Gutschein zeitlich unbegrenzt einlösbar. Teilnehmende Küche&Co-Studios sind unter [kueche-co.de/haas](http://kueche-co.de/haas) einsehbar.
- Haas informiert den Hauskäufer, dass Voraussetzung für die Gültigkeit des Gutscheins ist, dass die Beratungsanfrage inkl. der Haas Hauskäuferinformationen (Küchenwertgutschein sowie Hausgrundrisspläne) von Haas über das Beratungsanfrage-Formular auf [kueche-co.de/haas](http://kueche-co.de/haas) eingegeben wird.
- Sollte in Ausnahmefällen die Eingabe aus irgendwelchen Gründen, z.B. technischer Art, nicht möglich sein, werden sich die Vertragsparteien für diese speziellen Fälle über eine alternative Form der Eingabe, bzw. Übermittlung verständigen.
- Der Gutschein gilt für das gesamte, ab dem Tag des Gutscheinkaufs gültige Sortiment von Küche&Co und ist an den Einbau der Küche in das bei Haas bestellte Wohngebäude an einem Ort in Deutschland gebunden.
- Der Gutschein ist nicht übertragbar. Pro Verbraucherbaupvertrag kann nur ein Gutschein erworben werden. Eine Kombination mit bestehenden Angeboten und anderen Aktionen von Küche&Co, sowie eine Barauszahlung - auch von etwaig verbleibenden Restwerten - sind nicht möglich.
- Für die Einlösung der Gutscheine, sprich, die Übermittlung des Kontakts zum jeweiligen Franchisepartner, ist alleine die Küche&Co GmbH, Werner-Otto-Straße 1-7, 22179 Hamburg verantwortlich.
- Es ist unwahrscheinlich, dass der zuvor gewählte Wertgutschein beim Küchenkauf nicht vollständig ausgeschöpft wird. Tendenziell plant der Hauskäufer konservativer und entscheidet sich später für Aufzahlung beim Küchenpreis. Sollte der Hauskäufer widererwarten den Gutscheinwert beim Küchenkauf nicht komplett ausschöpfen, dann ergibt sich die Möglichkeit für eine Einlösung im Rahmen von individuell geplanter Möblierung für z.B. Hauswirtschaftsraum, Garderobe, Badmöbeln etc., oder auch der Kauf einzelner Elektrogeräte, z.B. Geschirrspüler für Freunde/Bekannte.
- (2) Die Rückgabe des Küchenwertgutscheins ist möglich, solange der Hauskäufer nach Erwerb des Gutscheins noch keinen Küchenkaufvertrag mit dem von Küche&Co vermittelten Franchisepartner unter Anrechnung des Gutscheins („Einlösung“) abgeschlossen hat.
- Für die Rückgabe eines Gutscheins vor Einlösung ist allein Haas Fertigbau GmbH, Industriestraße 8, 84326 Falkenberg verantwortlich.
- Haas erstattet dem Hauskäufer einen angemessenen Rücknahmepreis. Eine Rückgabe des Gutscheins nach Einlösung ist ausgeschlossen.
- Gegenüber Küche&Co hat der Hauskäufer die Möglichkeit, gegen eine Plansicherungsgebühr in Höhe von € 400,- die Küchenplanung samt Elektro- und Installationsplänen zu erhalten. Diese kann er beispielsweise zur Verwendung gegenüber anderen Küchenstudios verwenden.
- Die Abwicklung der Zahlung von € 400,- an teilnehmenden Küche&Co-Franchisepartner ist ausschließlich Sache zwischen dem Hauskäufer und dem teilnehmenden Küche&Co-Franchisepartner.

## Persönlicher Haas-Hausvorschlag

für

### **Familie Christian Voglrieder**



#### **UNSER LEISTUNGSVERSPRECHEN**

„Wir planen, produzieren und errichten unseren Kunden ihr Traumobjekt. Dabei garantieren wir ihnen maximale Kosten- und Terminalsicherheit und machen ihnen die Entscheidungen und das Leben während der gesamten Projektlaufzeit einfach.“



*über 50.000 Bauvorhaben seit 1972*

Handelsvertretung  
Torsten Jacobs  
0

**T** 0172 8987046

**M** [Tosten.Jacobs@Haas-Fertigbau.de](mailto:Tosten.Jacobs@Haas-Fertigbau.de)



Mündliche, telefonische und schriftliche Erklärungen sind für das Unternehmen nur dann verbindlich, wenn sie von Haas Fertigbau GmbH, D 84326 Falkenberg, schriftlich bestätigt werden.

**Familie**  
**Christian Voglrieder**  
**Oberpfarmmerner Str**  
**85654 Egmating**

17.03.2025

## **Hausvorschlag Nr. : Basis S 165 E22/61SD individuell geplant**

Sehr geehrte Familie Voglrieder,

wir bedanken uns für Ihr entgegengebrachtes Vertrauen und freuen uns, dass Sie bei Ihrem Projekt auf Haas Fertigbau als Partner setzen.

Unter Bezugnahme auf die mit Ihnen geführten Gespräche dürfen wir Ihnen hiermit den für Sie erarbeiteten Hausvorschlag mit den nachfolgend dargestellten Leistungen unterbreiten.

Selbstverständlich stehen wir Ihnen auch weiterhin für Rückfragen unter den auf der ersten Seite angegebenen Kontaktdaten jederzeit gerne zur Verfügung.

### **Grundrissvorschlag: S 165 E22/61SD**

---

Außen- /Grundmaße 34er Wand:	11,20 x 9,00 m
Bebaute Fläche:	101 m <sup>2</sup>
Nettoraumflächen:	ca. 94 m <sup>2</sup> im Erdgeschoss ca. 778 m <sup>2</sup> im Dachgeschoss
Dachform:	25° Dachkonstruktion als zimmermannsmäßiger Abbund
Kniestock:	0 m (Rohbauhöhe)

---

Ihr Hausvorschlag wurde auf Basis der Preisliste **06/2024** erstellt. Bei den Plänen, die dem Hausvorschlag beiliegen, handelt es sich um Vorentwürfe. Es können sich im Zuge der Planung insbesondere aus konstruktiven, technischen, statischen und baurechtlichen Gründen notwendige Änderungen und Abweichungen von diesen Vorentwürfen ergeben. Die im Folgenden gezeigten Bilder sind Beispielbilder und können Sonderausstattungen zeigen.



besser bauen.

Art-Nr	Kurztext	Menge	ME
<b>Planung</b>			
0120	Baueingabe- und Ausführungspläne	1	enth
0130	Planung Bodenplatte/Keller	1	enth
0150	Basis-Baugrundgutachten bis 130 m <sup>2</sup> bebaute Fläche	1	enth
<b>Bodenplatte</b>			
0202	Feuchtigkeitssperre bei Bodenplatte	116,22	m <sup>2</sup> /beb
0210	Entfall Bodenplatte ≥ 90 m <sup>2</sup> bebaute Fläche	101	m <sup>2</sup> /beb
<b>Ausbaustufe Ausbauhaus</b>			
2306	Hausvergrößerung EG/OG	15,22	m <sup>2</sup> /beb
2402	2-tes Vollgeschoss	1	pau
2426	Außenwand THERMO-PROTECT 40 EG/OG	116,22	m <sup>2</sup> /beb
3302	Dachkonstruktion Sattel- oder Pultdachausführung	1	enth
4102	Dacheindeckung	1	enth
4502	Dachentwässerung - Titanzink/Aluminium anthrazit	1	enth
4702	Haustüranlage RC 2 N	1	enth
5102	Treppenanlage	1	enth
5302	Deckenkonstruktion	1	enth
5314	Dämmung Decke 240 anstelle 100 mm	116,22	m <sup>2</sup> /beb
5602	Kunststofffenster mit RC 2 Beschlag	1	enth
6502	Rollladen mit smarthomefähiger Funksteuerung	1	enth
6503	Somfy Nothandkurbel für Funk-Rollladensteuerung	2	Stk
6902	Innenwand	1	enth
7110	Somfy Haussteuerungspaket TaHoma Switch	1	Stk
7128	Somfy Rauchmelderpaket	1	enth
7302	Vorbereitung Elektroinstallation	1	enth
7702	Bodentreppe als Zugang zum Spitzboden	1	Stk
8304	Gerüst	1	enth
8413	Änderungspauschale inkl. Ändern der Außenmaße	1	pau
8902	Blower Door Test	1	enth
8920	Zertifizierung geprüfte Raumluftqualität	1	enth
8930	Hausbau Schutzbrief	1	enth
9102	Pflicht-Text für Ausbauhaus	1	
9202	---Ende Ausbaustufe Ausbauhaus---	1	
<b>Ausbaustufe Mehrwerthaus mit Haustechnik</b>			
10304	Tecalor THZ 5.5 FLEX mit Speicher TSB 400 WP für Hausgrößen mit beheizter Fläche 130 m <sup>2</sup> bis 190 m <sup>2</sup> ; Warmwasserbedarf bis max. 8 Personen bzw. 3 Nasszellen im EFH	1	Stk
10312	Luftverteilsystem zur THZ ≤ 190m <sup>2</sup>	1	pau

Mündliche, telefonische und schriftliche Erklärungen sind für das Unternehmen nur dann verbindlich, wenn sie von Haas Fertigbau GmbH, D 84326 Falkenberg, schriftlich bestätigt werden.



besser bauen.

10326	Fußbodenheizung EG und OG/DG	171,96	m <sup>2</sup>	
11102	Sanitärzubereitung	1	enth	
11104	Wandzubereitung / PU-Sanitärblock	4	Stk	
11702	Trinkwasserinstallation Kalt-/Warm- und Abwasser inkl. Zirkulationsstrang	1	enth	
11704	Zusätzlicher Objektanschluss im EG/OG o. DG	4	Stk	
12502	Elektro bis 150 m <sup>2</sup> Wohnfläche	1	enth	
12505	Elektro Erweiterungspaket um 50 m <sup>2</sup>	1	enth	
12802	Gipsplattenmontage an EG-Decke	116,22	m <sup>2</sup> /beb	
12804	Gipsplattenmontage an OG-Decke	116,22	m <sup>2</sup> /beb	
13102	Estrich mit Dämmung 040 EG	116,22	m <sup>2</sup> /beb	
13108	Estrich OG	116,22	m <sup>2</sup> /beb	
13410	Innenfensterbänke liefern und montieren	18	lfm	
13504	Bauschuttcontainer und Baustellen-WC bei bauseitiger Bodenplatte bzw. bauseitigem Keller	1	enth	
13602	---Ende Ausbaustufe Mehrwerthaus mit Haustechnik---	1		
<b><u>Ausbaustufe Bad-Kompletthaus</u></b>				
13910	Spachteln EG + OG	116,22	m <sup>2</sup> /beb	
14102	Bad 5 Objekte Trend	1	Stk	
14108	WC 3 Objekte Trend	1	Stk	
14110	WC 2 Objekte Trend	1	Stk	
14802	---Ende Ausbaustufe Bad-Kompletthaus---	1		
<b><u>Ausbaustufe Schlüsselfertig</u></b>				
15715	Küchengutschein in Höhe von 12.500 €	2	Stk	
15902	---Ende Ausbaustufe schlüsselfertig---	1		
<b><u>Optionale Positionen</u></b>				
<b><u>Ausbaustufe Ausbauhaus</u></b>				
9903128	Französischer Balkon - Metall	1	Stk	487 €
9904716	Seitenteil für Haustüranlage	1	Stk	1.284 €
9905355	Federschiene EG- u. OG-Decke montiert u. Gipsplatten geliefert	18	m <sup>2</sup> /beb	1.512 €
9906062	Zusätzliche Fensterflächen (bodentief) zum Basis-Grundriss	20	m <sup>2</sup>	13.040 €
9906202	Sicherheitsglas bei Fenster mit Brüstungshöhe ≤ 0,8 m	1	m <sup>2</sup>	79 €
9907512	Wohnungstrennwand	8	lfm	3.552 €
<b><u>Ausbaustufe Mehrwerthaus mit Haustechnik</u></b>				
9912104	Zusatzpaket Erfassung Wärmemenge und Wasserverbrauch bei Ausführung mit Zirkulationsleitung	1	Stk	6.223 €
<b><u>Ausbaustufe Schlüsselfertig</u></b>				
9915208	Malerarbeiten - EG+OG	116,22	m <sup>2</sup> /beb	8.367 €
9915408	Bodenbeläge EG+OG	116,22	m <sup>2</sup> /beb	18.130 €
<b><u>Materiallieferungen/Materialpakete</u></b>				

Mündliche, telefonische und schriftliche Erklärungen sind für das Unternehmen nur dann verbindlich, wenn sie von Haas Fertigbau GmbH, D 84326 Falkenberg, schriftlich bestätigt werden.



9933027 Innentüre 198 cm Ausstattungslinie Trend - liefern

11 Stk

5.027 €

Mündliche, telefonische und schriftliche Erklärungen sind für das Unternehmen nur dann verbindlich, wenn sie von Haas Fertigbau GmbH, D 84326 Falkenberg, schriftlich bestätigt werden.

Art-Nr	Langtext	Bild
0120	<p data-bbox="359 353 790 392"><b>Baueingabe- und Ausführungspläne</b></p> <p data-bbox="359 398 973 526">Bei Haas ist die Erstellung der Bauantragsunterlagen für Ihr Haas-Haus im Festpreis enthalten. Vergleichen Sie: Dies ist längst nicht bei allen Anbietern der Fall!</p> <p data-bbox="359 533 845 571">Die Bauantragsunterlagen bestehen aus:</p> <ul style="list-style-type: none"> <li data-bbox="359 577 973 705">· Dem Eingabeplan im Maßstab 1:100 für das Haas-Gebäude einschließlich dazugehörigem Nutzkeller oder Bodenplatte (auch wenn Keller oder Bodenplatte bauseitig erstellt werden)</li> <li data-bbox="359 712 973 817">· Dem Bauantragsformular inkl. Baubeschreibung, Erhebungsbogen, der Wohnflächenberechnung und der Berechnung des Bruttorauminhaltes.</li> <li data-bbox="359 824 973 1310">· Gerne erbringen wir gegen Mehrpreis auch zusätzliche Leistungen für Sie, wie z. B. die Durchführung eines weiteren Planungsgesprächs, eine grundlegende Umplanung des Vorentwurfs, die Erstellung einer Bauvoranfrage, die Planung eines Wohnkellers, die Einbeziehung einer bauseitigen Garage in die Eingabeplanung, die Erstellung von 3D-Perspektiven, Baumbestandsplänen, Freiflächengestaltungsplänen, Umplanungen, Tekturen oder Teilungserklärungen. Des Weiteren sind wir Ihnen bei der Auswahl von Sonderfachleuten, wie Baugrundgutachtern, Entwässerungs- oder Vermessungsingenieuren behilflich. Weitere Unterlagen, die wir für Sie erstellen und die immer im Festpreis enthalten sind:</li> <li data-bbox="359 1317 973 1422">· Die für das Haas-Haus erforderlichen Konstruktions- und Ausführungspläne entsprechend der jeweiligen Ausbaustufe</li> <li data-bbox="359 1429 973 1534">· Der Energieausweis für Ihr Haus, entsprechend dem Gebäudeenergiegesetz (Voraussetzung: Haustechnik und Energieberater nicht bauseits)</li> <li data-bbox="359 1541 973 1601">· Auf Wunsch erhalten Sie von uns auch noch weitere Nachweise für Förderanträge</li> <li data-bbox="359 1608 973 1736">· Die statischen Berechnungen für das Haus inkl. Unterbau. Bei bauseitigem Keller bzw. bauseitiger Bodenplatte ab Oberkante Kellerdecke / Bodenplatte (soweit bauamtlich erforderlich)</li> <li data-bbox="359 1742 973 1953">· Bitte beachten Sie, dass abhängig von den jeweiligen Vorschriften, örtlichen Gegebenheiten und Landesbauordnungen zusätzlich externe Nachweise wie z. B. Prüfstatiken erforderlich sein können, welche Sie selbst direkt beauftragen müssen und nicht im Leistungsumfang von Haas inbegriffen sind.</li> </ul>	

Mündliche, telefonische und schriftliche Erklärungen sind für das Unternehmen nur dann verbindlich, wenn sie von Haas Fertigbau GmbH, D 84326 Falkenberg, schriftlich bestätigt werden.

· Bei bauseitiger Bodenplatte bzw. bauseitigem Keller: Einen Lastenplan des Fertighauses zur Erstellung der Keller- bzw. Unterbaustatik für den bauseitigen Keller / die bauseitige Bodenplatte sowie Pläne zum Zweck der Maßvorgabe als Basis für die bauseitige Werk- und Detailplanung Ihres Kellers oder Ihrer Bodenplatte

· Darüber hinaus stellen wir Ihnen die komplett ausgefüllten Hausanschluss-Antragsunterlagen für Wasser, Strom und Gas bei den zuständigen Versorgungsbetrieben zur Verfügung, sofern diese Gewerke vertraglich mit Haas vereinbart sind. Die Beantragung selbst muss aus rechtlichen Gründen durch den Bauherrn erfolgen

0130 Planung Bodenplatte/Keller

Für die Bodenplatte bzw. den Keller werden die Bewehrungspläne angefertigt.

0150 Basis-Baugrundgutachten bis 130 m<sup>2</sup> bebaute Fläche

Die genauen Kenntnisse über Bodenbeschaffenheit sowie Wassersituation auf dem Grundstück führen zu Planungs- und Kostensicherheit für den Auftraggeber. Im Grundpreis des Hauses ist daher bereits ein geotechnisches Basis-Gutachten enthalten. Es werden zwei Rammkernsondierungen ausgeführt mit schichtbezogener Entnahme gestörter Bodenproben und Aufnahme des Grundwasserstandes. Im Anschluss wird ein geotechnischer Bericht erstellt.

Weiterführende Untersuchungen können insbesondere in folgenden Fällen notwendig sein und sind noch nicht im Preis dieser Position enthalten:

- der Grundriss des Gebäudes ist > 130 m<sup>2</sup> bebaute Fläche
- besondere Geometrie des Gebäudes (L-Form, U-Form o. ä.)
- bei Teilunterkellerungen
- Höhenunterschied im Bereich des Baufensters von > 2,5 m
- bei Anbauten an einen Bestand
- besondere Bodenverhältnisse (Torf, aggressives Wasser, usw.)

Bitte beachten Sie, dass es nach Auswertung des Bodengutachtens und der von Haas Fertigbau noch zu erstellenden statischen Berechnungen zu notwendigen planerischen und preislichen Anpassungen kommen kann.

- 0202 Als zusätzlicher Schutz wird bei Häusern ohne Keller eine Feuchtigkeitssperre (gem. DIN 18533 gegen aufsteigende Feuchtigkeit) auf der Bodenplatte verlegt.
- 0210 Entfall Bodenplatte  
Auf Wunsch entfällt die im Grundpreis enthaltene Bodenplatte. Durch den Entfall sind folgende Punkte nicht im Leistungsumfang der Fa. Haas enthalten, sondern stellen eine bauseitige Leistung dar, bzw. müssen von einem bauseitig beauftragten Fachunternehmen durchgeführt werden. Statik für Beton-Gewerke, Bewehrungspläne, Fachbauleitung für die Bodenplatte, Baustelleneinrichtung für die Dauer der Bauzeit der Bodenplatte, Erdarbeiten, Hausentwässerungsleitungen, Erdung der elektrischen Anlage, Funktionspotentialausgleichsleiter, Leerrohre für Versorgungsleitungen, Dämmung unter der Bodenplatte, Folie als Trennlage, Ringerder, Sockelranddämmung und Sockelputz. Bitte beachten Sie dazu auch die weiteren Hinweise im technischen Merkblatt.
- 2306 Die ursprünglichen Außenmaße des Typen- bzw. Baureihenhauses werden auf die vom Bauherrn gewünschten Maße angepasst. Daraus ergibt sich eine zusätzliche bebaute Fläche von \_\_\_\_\_ m<sup>2</sup>. Bitte beachten Sie, dass es durch diese Anpassung unter Umständen zu statisch bedingten Mehrkosten kommen kann.
- 2402 Zusätzliches Vollgeschoss als Obergeschoss:  
Die technische Ausführung erfolgt wie im Erdgeschoss und wird wandkomplett entsprechend dem im Hausvorschlag angebotenen Leistungsumfang, inkl. Fenster und Rollläden (soweit technisch möglich) erstellt. Die Raumaufteilung erfolgt laut Plan bzw. Entwurf.
- 2426 Die Haas Außenwand im EG/OG: THERMO-PROTECT 40.  
Die Haas Außenwände werden als Bestandteil unseres THERMO-PROTECT Systems ® als Energiesparwände in Holzbauweise mit einer Wandstärke von ca. 40 cm hergestellt und sind nicht rastergebunden. U-Wert: 0,10 W/(m<sup>2</sup>\*k). Die Rohbauwand- und Geschosshöhen werden mit 2684 mm ausgeführt. Die lichte Raumhöhe ist abhängig von der Höhe des Fußboden- und Deckenaufbaus bzw. einer eventuellen Deckenabhängung. Der Wandaufbau von innen nach außen:  
· 12,5 mm Gipsplatte (Naturbaustoff)



Mündliche, telefonische und schriftliche Erklärungen sind für das Unternehmen nur dann verbindlich, wenn sie von Haas Fertigbau GmbH, D 84326 Falkenberg, schriftlich bestätigt werden.

- 12 mm Holzplatte
- Klimakontrollmembran
- 200 mm stabile Holzrahmenbauweise
- 200 mm starke Mineralfaserdämmung (keine Glaswolle)
- 12 mm Holzplatte
- 160 mm Spezial-Hartschaumplatte

Ein handverputzter, fugenloser Edelputz vervollständigt die Außenwand. Die Putzfarbe kann aus einer Palette von acht verschiedenen Vorzugsfarben gewählt werden. Die Fensterlaibungen werden unabhängig von der Putzfarbe in weiß ausgeführt.

### 3302 Dachkonstruktion als Sattel- oder Pultdachausführung

Alle Dachkonstruktionen werden nach statischen und regionalen Erfordernissen erstellt. Die zimmermannsmäßige Dachkonstruktion wird als Pfettendachkonstruktion ausgebildet. Sichtbare Sparrenköpfe werden gehobelt und oberflächenbehandelt. Zwischen den Sparren und dem Übergang zur Außenwand wird ein Stellbrett in Holz ausgeführt. Die Schneelast (SK) wird bei allen Dachkonstruktionen den regionalen Anforderungen angepasst und ist standardmäßig mit bis zu 1,5 kN/m<sup>2</sup> berücksichtigt. Die großzügig bemessenen Dachvorsprünge verleihen jedem Haas-Haus eine persönliche architektonische Note. Sie betragen serienmäßig bei Satteldächern ca. 65 cm an der Traufseite und ca. 50 cm an der Ortangseite. Selbstverständlich sind auf Wunsch auch noch größere Dachvorsprünge erhältlich (soweit technisch möglich). Ortang-Dachüberstände < 30 cm werden ohne sichtbare Pfetten ausgeführt. Die Dachuntersicht wird dekorativ mit Fichtenprofilbrettern verschalt. Alle Außenhölzer erhalten mehrfache, schützende Holzschutzanstriche aus der Haas Farbpalette. Dachneigungen zwischen 19° und 38 ° sind grundsätzlich preisgleich. Ferner sind die Erdbebenzone 0-2 und die Windlastzone 1-2 entsprechend der regionalen Vorgaben berücksichtigt. Die Installation einer PV-Anlage ist in der statischen Berechnung der Dachkonstruktion ebenfalls bereits berücksichtigt. Zudem ist eine Dachdurchführung für den Kabeldurchgang einer PV-Anlage enthalten.

#### 4102 Dacheindeckung

Die Dacheindeckung bei Satteldächern und Walmdächern besteht aus hochwertigen Dachsteinen. Sie können zwischen den Farben Klassisch Rot, Dunkelbraun, Schiefergrau und Granit wählen. Es kommen elegante Dachsteine gemäß der aktuellen Haas-Musterkollektion zum Einsatz. Die Dacheindeckung Ihres Haas-Hauses wird gegen Sturmschäden gemäß den Richtlinien des Dachdeckerhandwerks gesichert. Die Dachlattung liegt zur besseren Hinterlüftung der Dachdeckung auf einer Konterlattung. Eine diffusionsoffene Unterspannbahn schützt gegen Staub und Flugschnee.



#### 4502 Dachentwässerung

Dachrinnen und die erforderlichen Regenfallrohre werden inklusive Zubehör bei allen geneigten Dächern wahlweise aus Titanzink-Blech oder Aluminium-Blech im Farbton anthrazit bis Oberkante Kellerdecke ausgeführt.

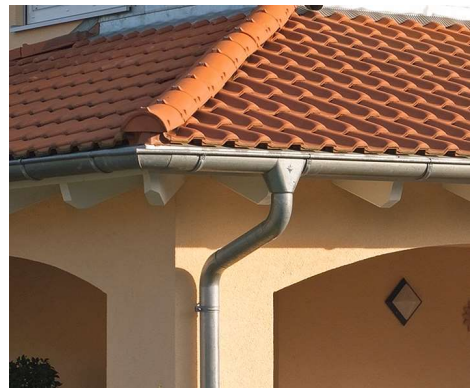

#### 4702 Haustüranlage RC 2 N

Sie erhalten eine hochwertige, nach innen öffnende weiße Haustüre nach Auswahlpalette aus Aluminium mit Aluminiumrahmen und -füllung. Die Haustüre ist bereits im Standard einseitig flügelüberdeckend (außen). Für einen optimalen Einbruchschutz erhalten Sie Ihre Haustüre bereits im Standard als RC 2 N- Ausführung. Extrem alterungsbeständige Hochleistungswerkstoffe und ein Hightech-Profil mit umlaufenden Dichtungen, sowie der gedämmte Rahmen sorgen zudem für einen optimalen Wärmeschutz. Zum Zubehör gehören ferner eine Edelstahlgriffstange, Glasausschnitte und der Innendrücker.

#### 5102 Die HAAS-Treppenanlage

Ein weiteres Schmuckstück Ihres Haas-Hauses ist die hochwertige, mit modernen CNC-Anlagen in eigener Produktion gefertigte Massivholztreppe. Die Form der Treppe richtet sich nach dem beiliegenden Vorentwurf. Die offene Innentreppe mit einer Breite von 1,0 m wird aus massiv verleimten Buchenholz nach Haas Sortierung hergestellt und wahlweise farblos lackiert oder farbig gebeizt. Sie können dabei aus vier verschiedenen Beiztönen nach Haas Farbpalette

wählen. Dies gilt sowohl für Trittstufen, Wangen, Antritts- und Austrittspfosten. Das Treppengeländer mit Geländerstäben aus Buchenholz oder Edelstahl wird im Dach- oder Obergeschoss im Bereich einer Galerie als Brüstungsgeländer in gleicher Weise serienmäßig bis maximal 1,50 m Länge weitergeführt. Den Abschluss zum Boden bildet eine Randbohle. Mit mehr als 40 Jahren Erfahrung im Treppenbau fertigen unsere Mitarbeiter Ihre Holzterrasse in der werkseigenen Schreinerei an. Dabei können Sie dank unserer präzisen und individuellen CNC-Fertigung Ihre eigenen Vorstellungen verwirklichen. Natürlich achten wir dabei nicht nur auf ausgezeichnete Qualität und Verarbeitung, sondern auch auf ökologische Gesichtspunkte

#### 5302 Deckenkonstruktion

Die nach statischen Berechnungen ausgeführte Holzdeckenkonstruktion besteht aus einer massiven Holzbalkenkonstruktion aus kammergetrocknetem, keilgezinktem Vollholz. Der Aufbau von oben nach unten:

- 22 mm Holzplatte
- 100 mm Dämmung
- 240 mm Holzbalken
- Klimakontrollmembran (beim Übergang zum Kaltraum)
- 27 mm Lattung

Statisch notwendige Unterzüge werden, sofern im Hausvorschlag nicht anders beschrieben, sichtbar ausgeführt.

#### 5314 Die Dämmung in der Wohnraumdecke zum Kaltraum wird von 100 mm auf 240 mm erhöht (passend zur Deckenelementhöhe).

#### 5602 Fenster- und Terrassentüren Kunststoff mit RC 2 Beschlag

Alle Fenster und Terrassentürelemente nach Haas Vorzugsgrößen werden in witterungsbeständigem, hochschlagfestem und pflegeleichtem Kunststoff im Farbton Weiß ausgeführt. Fenstergrößen und Flügelteilungen entsprechen dem gültigen individuellen Hausvorschlag Ihres Haas-Hauses. Alle Fensterelemente, soweit technisch möglich, sind mit Einhandkipp- oder Drehkipp-Beschlägen und drei Dichtungsebenen ausgestattet. Die Fenstergriffe inkl. Druckknopfolive sind aus Leichtmetall im Farbton Weiß. Die Fenster haben bereits in der Grundausstattung Sicherheitsbeschläge nach RC 2. Die Verglasung besteht aus 3-Scheiben-Wärmeschutzverglasung



Mündliche, telefonische und schriftliche Erklärungen sind für das Unternehmen nur dann verbindlich, wenn sie von Haas Fertigbau GmbH, D 84326 Falkenberg, schriftlich bestätigt werden.

mit Kunststoffrandverbund. Der Ug-Wert für das Fensterglas beträgt 0,5 W/m<sup>2</sup>K. Sonderverglasungen bzw. -elemente wie Schallschutzgläser, Sicherheitsgläser, Sonnenschutzgläser, kleine Größen, Speziialschwellen, Kippfenster usw. können davon abweichende U-Werte und Widerstandsklassen haben. Die Widerstandsklasse bezieht sich auf den Beschlag, nicht auf das gesamte Element bzw. den Einbau. Die äußeren Fensterlaibungen der Außenwände sind weiß verputzt. Alle Außenfensterbänke werden serienmäßig in eloxiertem Aluminium ausgeführt. Bereits im Hauspreis enthalten sind bis zu 3 Laufmeter trittfeste Alufensterbänke.

#### 6502 Rollladen mit smarthomefähiger Funksteuerung

Alle rechteckigen Fenster und Fenstertüren im Erdgeschoss und – soweit nach dem verwendeten System technisch möglich – auch im Dach- oder Obergeschoss erhalten wandbündige, wärmedämmte Rollokästen inklusive integrierten Alurolläden in den Farben weiß, grau, anthrazit, beige und silber. Die Mindestbreite beträgt dabei 60 cm. Die Bedienung der Rollläden erfolgt mit einer smarthomefähigen Funksteuerung von Somfy inkl. Wandsender. Die Wandsender werden im Zuge der Elektroinstallation montiert. Bei bauseitiger Elektroinstallation werden die Wandsender zur Selbstmontage geliefert. Die maximale Breite der Rollos beträgt 2,50 m. Breitere Elemente werden mit geteilten Rollos ausgeführt.

Rundbogenfenster, Stichbogenfenster, Treppenhausfenster, Dreieckfenster und Dachflächenfenster erhalten keine Rollläden.

#### 6503 Zusätzlich zum Funkantrieb enthält das Rollo des Rettungswegs eine Nothandkurbel. Somit darf auch der zweite Rettungsweg mit einem Funkrollo ausgeführt werden. Die Nothandkurbel kann ab einer Fensterbreite von 98 cm eingebaut werden.

#### 6902 Die HAAS-Innenwand

Die Innenwand besitzt durch die doppelte Beplankung große Tragkraft und ist an jeder Stelle statisch belastbar. Die Befestigung schwerer Lasten an der Wand ist daher kein Problem. Die Innenwände sind je nach statischem und technischem Erfordernis in der Regel mindestens ca. 130 mm bis 190 mm stark und mit einer ca. 50 mm starken Schall- und Wärmedämmschicht versehen. Auf der Holzrahmenbauweise sind beidseitig 12 mm Holzplatten und 12,5 mm Gipsplatten angebracht.

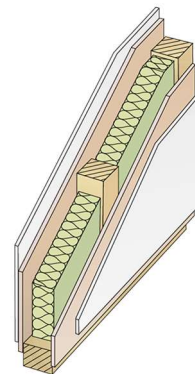

Mündliche, telefonische und schriftliche Erklärungen sind für das Unternehmen nur dann verbindlich, wenn sie von Haas Fertigbau GmbH, D 84326 Falkenberg, schriftlich bestätigt werden.

- 7110 Smarthome-Zentrale TaHoma Switch zur einfachen Bedienung Ihrer Smart Home Komponenten.

Mit der TaHoma Box können Sie alle gewünschten Geräte vernetzen und vom Smartphone, Tablet oder PC aus intuitiv steuern. Das bidirektionale Funksystem informiert Sie außerdem jederzeit über den aktuellen Status Ihrer Produkte. Ab dann gilt es, trotz Abwesenheit, sicher in den Urlaub zu verreisen, komfortabel den Alltag zu meistern und entspannt die Freizeit zu genießen.

Auf Wunsch bieten wir ihnen gerne auch die Inbetriebnahme bzw. Einweisung Ihrer Somfy-Produkte durch einen Techniker an.



- 7128 Rauchwarnmelder sind im Schlafzimmer, Kinderzimmer und jedem Flur, der zu einem Aufenthaltsraum führt gesetzlich vorgeschrieben. Fünf smarthomefähige Somfy-Rauchwarnmelder zur Eigenmontage sind bereits im Hauspreis enthalten.



- 7302 Vorbereitung für Elektroinstallation

Für die Elektroinstallation werden serienmäßig an allen Anschlussstellen sogenannte Zugbänder für den späteren Einzug der Kabel auf der Baustelle in der Wand vorinstalliert. Für die Fernsehantenne sind zwei Leerrohre und für die Telefonanlage ein Leerrohr enthalten.

- 7702 Bei jedem Haus mit zugänglichem Spitzboden wird eine Bodentreppe inkl. Luke eingebaut. Der Einbau der Bodentreppe ist unabhängig von der gewählten Ausbaustufe möglich. Sollte die Gipsplattenmontage auf Wunsch nicht über Haas Fertigbau erfolgen, werden die Abdeckleisten der Bodentreppe für eine spätere bauseitige Montage mitgeliefert.



besser bauen.

#### 8304 Gerüst

Das für die Hausmontage und die Aufbringung des Außenputzes notwendige Gerüst ist ab Oberkante Kellerdecke bzw. Bodenplatte enthalten. Zusätzliche Einrüstungen, z. B. des Kellers, sind auf Wunsch selbstverständlich möglich.



8413 Gerne passen wir Ihnen den Grundriss ganz nach Ihren individuellen Wünschen an. Dazu können nichttragende Innenwände, Rohbauöffnungen für Innentüren und Fenster im Rahmen der statischen Möglichkeiten verschoben werden. Ebenso können die Form und Position der Treppe, sowie die Außenmaße angepasst werden.

8902 Ein Luftdichtheitstest (Blower-Door-Messung) wird von der Firma Haas durchgeführt.

8920 Holz ist der Baustoff an den man als erstes bei Themen wie Wohlbefinden, Gesundheit und saubere Luft denkt. Dies ist bei Haas nicht nur eine leere und ungeprüfte Floskel. Nachweislich und zertifiziert durch den TÜV Rheinland ist die Luft in Haas Häusern deutlich reiner als es die gesetzlichen Regularien vorgeben. Dazu wird jedes Jahr die Qualität der Raumluft bei einer repräsentativen Anzahl von Haas Häusern durch den TÜV Rheinland analysiert.



Gesünderes  
Bauen  
Regelmäßige  
Überwachung

www.tuv.com  
ID 0000072204

#### 8930 Hausbau Schutzbrief

Im Rahmen dieses Hausvorschlags erhalten Sie als Haas-Kunde ein exklusives Schutz- und Sorglospaket. Das Paket umfasst folgende Leistungen.

- Wohngebäudeversicherung
- Bauherrenhaftpflicht
- Bauunfallversicherung
- Bauleistungsversicherung

#### 9102 Hinweis bei Eigenleistung

Falls bauseitige Leistungen (wie z.B. DG-Dämmung, Estrich-Dämmung, Keller- oder Bodenplattendämmung, Heizungsanlage und Haustechnik etc.) erbracht werden, sind diese

Mündliche, telefonische und schriftliche Erklärungen sind für das Unternehmen nur dann verbindlich, wenn sie von Haas Fertigbau GmbH, D 84326 Falkenberg, schriftlich bestätigt werden.

entsprechend dem Energieeinsparnachweis auszuführen.

- 9202 Ende Ausbaustufe Ausbauhaus. Falls im weiteren Verlauf des Hausvorschlags nicht explizit aufgeführt, sind folgende Gewerke im Leistungsumfang der Fa. Haas Fertigbau noch nicht enthalten:

Heizung und Lüftung, Rohrverteilung für Kalt- und Warmwasser, Elektroinstallation, Montage Gipskarton an den Decken und/oder Dachschräge, Estrich, Innenfensterbänke, Spachtelarbeiten, fertiges Bad und Gäste WC, Malerarbeiten, Bodenbeläge, Innentüren.

- 10304 Lüftungsintegralgerät Tecalor THZ 5.5 FLEX mit TSB 400 WP (130 m<sup>2</sup> - 190 m<sup>2</sup>)

Lüftungsintegralgerät Tecalor THZ 5.5 FLEX (2,5 – 5,50 kW variable Normheizleistung der Wärmepumpe bei A-7/W35) anschlussfertige Luft/Wasser Wärmepumpe mit Lüftungsmodul zur Innenaufstellung mit nebenstehendem Trinkwarmwasserspeicher TSB 400 WP eco. Die Wärmepumpe ist serienmäßig mit einer witterungsgeführten Anlagenregelung, Umschaltventil HZ/WW, Ausdehnungsgefäß, Hocheffizienzpumpe und Sicherheitsgruppe zum einfachen Anschluss von Vor- und Rücklauf der Anlage ausgestattet. Der nebenstehende Warmwasserspeicher mit 390 ltr. Warmwasservolumen ist geeignet für einen normativen Warmwasserverbrauch von max. 8 Personen bzw. 3 Nasszellen im EFH. Im ZFH sinkt die Warmwasserversorgung aufgrund der möglichen Gleichzeitigkeit auf 6 Personen und 2 Nasszellen. Die Belüftung der zweiten Wohneinheit kann bis zu einer maximalen Größe von 40 m<sup>2</sup> durch die Tecalor THZ übernommen werden. Größere Wohneinheiten müssen mit einer eigenständigen Lüftungsanlage betrieben werden. Nach einer überschlägigen Auslegung ist die Wärmepumpe für Einfamilienhäuser mit einer zu beheizenden Raumgrundfläche von 130 m<sup>2</sup> - 190 m<sup>2</sup> geeignet. Die Wärmepumpe wird anhand der Heizlastberechnung nach DIN 12831 ausgelegt. Sollte die tatsächliche Heizlast von der überschlägigen Verkaufsdimensionierung abweichen, werden entsprechende Mehr- oder Minderpreise für die Ausführung der Wärmepumpe notwendig. Die witterungsgeführte Anlagensteuerung ermöglicht es, alle notwendigen Einstellungen der Anlage vorzunehmen. Eine APP Steuerung der Anlage ist nur mit dem bauseits umzusetzenden Tecalor ISG Modul möglich. Im Technikraum ist zur möglichen Ferndiagnose eine Netzwerkdose notwendig. Die Einbindung ins



Mündliche, telefonische und schriftliche Erklärungen sind für das Unternehmen nur dann verbindlich, wenn sie von Haas Fertigbau GmbH, D 84326 Falkenberg, schriftlich bestätigt werden.

Herstellernetzwerk muss durch den Bauherren erfolgen und beauftragt werden. Mögliche Zusatzkosten dafür sind mit dem Hersteller zu vereinbaren und vom Bauherren zu tragen. Die Wärmeverteilung erfolgt über eine Fußbodenheizung im Erdgeschoss, sowie in einem etwaigen Ober- bzw. Dachgeschoss. Bei Erweiterung der Beheizung über zwei Geschosse hinaus ist ein zusätzlicher Heizkreisverteiler notwendig. Bitte beachten Sie, dass aus gewährleistungstechnischen Gründen der Estrichbau durch die Fa. Haas ausgeführt werden muss. Das Gerät ist entsprechend der gültigen Normen und Sicherheitsvorschriften ausgeführt. Der Gerätekörper des Integralgeräts ist pulverbeschichtet und korrosionsbeständig. Er besteht u.a. aus EPP- und EPDM- Materialien und weist hervorragende Schallwerte von max. 51,8 dB(A) am Luftaustritt der Fassadengitter auf. Der schwingungsgedämpfte und frequenzgeregelte Verdichter sowie der hocheffiziente Verdampfer und das elektronisch gesteuerte Expansionsventil arbeiten mit dem Kältemittel R410 A. Die Anlage kann in den Betriebsarten Heizen, Warmwasserbereitung und Lüftung betrieben werden. Für den Heizbetrieb muss eine dauerhaft beheizte Mindestfläche von 100 m<sup>2</sup> zur Verfügung stehen. Zur Einhaltung des §14a EnWG kann die Wärmepumpe mittels Direktansteuerung in ihrer Leistung auf max. 4,2 kW begrenzt werden. Die Leistungsbegrenzung erfolgt bei Bedarf des Stromanbieters mittels Direktansteuerung über ein Smart-Meter Gateway im Zählerschrank. Zur Datenübermittlung werden, sofern die Elektroinstallation über Haas erfolgt, 1 x Steuerleitung NYM 3 x 1,5 und 1 x Datenleitung Cat 7 vom Zählerschrank zur Heizungsanlage verlegt.

- 10312 Zum oben genannten zentralen Wärmepumpensystem mit Lüftungsanlage erhalten Sie das Luftverteilsystem (Verrohrung) bis zu einer maximalen belüfteten Raumgrundfläche von 190 m<sup>2</sup>. Überwiegend wird das Luftkanalsystem auf der Rohdecke im 1. Obergeschoss verlegt. Für die Zu- und Abluft im Erdgeschoss werden Deckenventile verwendet. Im 1. Obergeschoss strömt frische Luft über Bodenauslässe in die Räume, die Abluft wird über Wandventile abgesaugt. Das komplette Lüftungskanalsystem wird von unseren Spezialisten individuell projektiert. Die Aufstellung des Zentral-Lüftungsgerätes erfolgt im Haustechnik / Hauswirtschaftsraum (Nebenraum) im Erdgeschoss. Eine Aufstellung im KG ist gegen Mehrpreis möglich.



besser bauen.

- 10326 Einbau einer Fußbodenheizung im EG und OG/DG, einschließlich der erforderlichen Wärme- und Trittschalldämmung mit Einzelraumregelung sowie in die Wand integrierte Fußbodenheizungsverteiler (nur in Verbindung mit Estricharbeiten über Haas Fertigbau möglich).
- 11102 Sanitärvorbereitung  
Die Sanitärinstallationswand ist mit einem abnehmbaren Montagedeckel ausgestattet. Zusätzlich sind die Befestigungsriegel für die Sanitärgegenstände, die geräuschkämmenden PU-Sanitärblöcke und die Unterputzspülkästen für die wandhängende WC-Ausführung bereits in der Wand installiert. Es sind bis zu 8 Objektanschlüsse vorgesehen, davon 7 mit Sanitärinstallationswand. Je nach technischem Erfordernis wird die Sanitärinstallationswand ggfs. auch als Vorbauwand ausgeführt. Der Anschluss der Spüle in der Küche erfolgt aufputz.
- 11104 Wandvorbereitung und PU Sanitärblock für zusätzliche Sanitärobjekte (z.B. WC, WB, Dusche, Badewanne)
- 11702 Trinkwasserinstallation Kalt-/Warm- und Abwasser inkl. Zirkulationsstrang  
In der Trinkwasserinstallation werden DVGW geprüfte PE-X Kunststoffverbundrohre eingesetzt. Dabei beginnt die Trinkwasserinstallation an der Hauseinführung mit dem Hauptwasserzähler, welche ab hier, absperrbar, die Sanitärverbraucher im Wohnhaus, den Warmwasserspeicher und die Gartenbewässerung speist. Der im Lieferumfang enthaltene Gartenwasserhahn wird dabei mittels frostsicherem Auslaufventil ausgeführt. Im Frostfall ist der Außenwasserhahn zusätzlich mit einer Frostschutzkappe zu sichern. Eine mögliche Zählung des Gartenwassers ist mittels Außenwasserzählung über den Trinkwasserversorger zu vereinbaren. Der Rohrleitungsverzug der Kaltwasserleitungen im Fußbodenaufbau wird dabei mit Kompaktdämmhülsen gemäß GEG mit min. 6 mm gedämmt. Die Warmwasserinstallation ab Warmwasserspeicher wird im Standard mit Zirkulationsleitung zur komfortablen Aufrechterhaltung der Trinkwasserhygiene und Verkürzung der Zapfzeiten ausgeführt. Dabei wird warmes Trinkwasser vom Warmwasserspeicher im ständigen Kreislauf mit den installierten Warmwasserleitungen gehalten. Der Rohrleitungsverzug der Zirkulations- und Warmwasserleitungen im Fußbodenaufbau wird dabei mit Kompaktdämmhülsen gemäß GEG mit

Mündliche, telefonische und schriftliche Erklärungen sind für das Unternehmen nur dann verbindlich, wenn sie von Haas Fertigbau GmbH, D 84326 Falkenberg, schriftlich bestätigt werden.

100 % gedämmt. Die Umwälzpumpe der Zirkulationsleitung ist mit einer Zeitschaltuhr ausgestattet. Im Standard sind bis zu 8 Sanitärverbraucher im Leistungsumfang enthalten. Bewertet werden hierbei alle Entnahmestellen des Wohnhauses vom WC-Spülkasten bis zum Waschmaschinenanschluss. Sollten vorbereitete Trinkwasserinstallationen ohne direkte Verwendung im Wohnhaus geplant werden, so werden diese als vorbereitete Rohrleitungen ohne Wasserbeaufschlagung als Leerrohr vom Standort der Vorbereitung bis in den Technikraum verlegt. Die Trinkwasserinstallation im gesamten Haus wird als Stichleitungsinstallation ausgeführt. Dabei werden keine Rohrleitungen durchgeschliffen. Der notwendige Wasseraustausch an den geplanten Entnahmestellen ist vom Bauherren sicherzustellen. Die gesamte Trinkwasserinstallation wird während der Bauphase mittels Druckluft auf Dichtheit geprüft. Die Dichtigkeitsprüfung wird seitens des ausführenden Installateurs dokumentiert. Das Abwasser wird aus steckbaren PP-Kunststoffleitungen ausgeführt. Die Rohrleitungen der Abwasserführung werden mittels Schutzschlauch gegen Körperschall gedämmt. Die Rohrführung der Trinkwasserinstallation erfolgt größtenteils im Fußbodenaufbau des Wohnhauses und wird nur im Technikraum und an Außenwänden wie z.B. beim Küchenanschluss sichtbar verlegt. Werden Rohrleitungen im Kellergeschoss unter der Kellerdecke verlegen ist die Verblendung der Rohrleitungen bauseits auszuführen.

11704 zusätzlicher Objektanschluss (KW+WW+AW).

12502 Elektroinstallation

Komplette Elektroinstallation inkl. Zählerplatz und für Sie vorbereitetem Stromantrag. Hierbei kommen ausschließlich hochwertige Markenfabrikate namhafter Hersteller zum Einsatz (z. B. Busch-Jaeger). Die elektrische Versorgungsleitung führt vom bauseitigen Hausanschlusskasten innerhalb des Gebäudes bzw. unmittelbar an der Gebäudeaußenkante im Haus bis zum Zählerschrank. Die Elektroinstallation beinhaltet den auf der Wand montierten Zählerschrank (4-reihig) mit Verteiler- und Zähleranschlussfeld, inkl. Potentialausgleichsschiene und Anschluss an die bauseitige Erdungsanlage und die Absicherung von Fehlerströmen für die einzelnen Geschosse. Sämtliche Installationen sowie die Prüfung der Anlage werden nach VDE-Vorschriften ausgeführt. Ist eine Einliegerwohnung vorgesehen, erhält diese auf Wunsch eine separate Unterverteilung. Für alle Räume ist eine umfangreiche Bestückung mit Schaltern und Steckdosen vorgesehen.

Das Elektro-Basispaket bis 150 m<sup>2</sup> Wohnfläche umfasst bis zu:

- 56 Steckdosen, davon 4 Steckdosen mit integriertem USB-Ladeanschluss
- 1 von innen schaltbare Außensteckdose
- 2 Anschlussdosen für Handtuchheizkörper
- 30 Schalter
- 24 Wand / Deckenauslässe für Leuchten im Innen-bzw. Außenbereich
- 2 Bewegungsmelder für Flure
- 1 Waschmaschinenanschluss
- 1 Trockneranschluss
- 3 separat abgesicherte Anschlüsse für die Küche (Geschirrspüler, Kühlschrank, Backofen)
- 1 Elektro-Herdanschluss
- 1 Klingelanlage mit Gong
- 4 LAN-Dosen
- 4 TV-Steckdosen enden lose ohne Verteilerstelle im Technikraum/Hauswirtschaftsraum
- 1 Telefon Anschlussdose TAE endet lose ohne Verteilerstelle im Technikraum/Hauswirtschaftsraum
- Brandschutzschalterabsicherung in bis zu 3 Schlafräumen

Gerne bieten wir Ihnen auf Wunsch gemäß Ihren individuellen Anforderungen zusätzliche Elektro-Erweiterungspakete, z. B. für größere Wohnflächen an. Die serienmäßige Ausführung der Schalter und Steckdosen erfolgt gemäß Haas-Musterpalette. Ebenfalls ist auf Wunsch die Ausstattung mit zusätzlichen, lt. DIN VDE empfohlenen Brandschutzschaltern möglich. Diese können individuell für einzelne Räume oder Ihr gesamtes Haus angeboten werden. Auf Wunsch erhalten Sie auch Sonderinstallationen (z. B. Gebäudeautomation, Videosprechanlage, usw.) sowie andere Schalteroberflächen.

#### 12505 Erweiterungspaket Elektroinstallation

Die oben beschriebene Elektroinstallation wird um 20 Schalter oder Steckdosen und 5 Decken/Wandauslässe erweitert. Die zusätzlich notwendigen Zugbänder sind bereits enthalten.

- 12802 Deckenmontage an der Geschoss-Trenndecke  
Die 12,5 mm starken Gipsplatten werden nach Fertigstellung der Elektroinstallation unterseitig auf die vorhandene Lattung der Erdgeschossdecke montiert. Ferner werden gegebenenfalls vorhandene Unterzüge, Stützen und Schornsteine mit 12,5 mm starken Gipsplatten verkleidet.



- 12804 Deckenmontage an der OG-Decke  
Die 12,5 mm starken Gipsplatten werden nach Fertigstellung der Elektroinstallation unterseitig auf die vorhandene Lattung der Obergeschossdecke montiert. Ferner werden gegebenenfalls vorhandene Unterzüge, Stützen und Schornsteine mit 12,5 mm starken Gipsplatten verkleidet.
- 13102 Estrich EG für Fußbodenheizung inkl. Wärmedämmung 040  
Die Ausführung des Estrichs erfolgt als Nassestrich mit hochwertiger Wärme- und Trittschalldämmung, im Erdgeschoss schwimmend verlegt. Die Höhe des Fußbodenaufbaus beträgt 17,5 cm (inkl. 1 cm bauseitigem Endbelag).
- 13108 Estrich OG für Fußbodenheizung  
Die Ausführung des Estrichs erfolgt als Nassestrich mit hochwertiger Wärme- und Trittschalldämmung, im Obergeschoss schwimmend verlegt. Die Höhe des Fußbodenaufbaus beträgt 17,5 cm (inkl. 1 cm bauseitigem Endbelag).
- 13410 Innenfensterbänke:  
Innenfensterbank aus Bianco Carrara CD - Marmor, wahlweise auch in Jura gelb oder Fichtenholz möglich, Tiefe = 20 cm, liefern und montieren.
- 13504 Die Schutt- und Abfallbeseitigung für die von der Firma Haas verursachten Bauabfälle und die Baustellentoilette während der Hausmontage für die von Ihnen gewählte Ausbaustufe sind im Hauspreis enthalten. Für die Bauzeit der bauseitigen Bodenplatte bzw. des bauseitigen Kellers sind der Bauschuttcontainer und die Baustellentoilette vom Auftraggeber zu stellen.
- 13602 Ende Ausbaustufe Mehrwerthaus mit Haustechnik. Falls im weiteren Verlauf des Hausvorschlags nicht explizit aufgeführt, sind folgende Gewerke im

Leistungsumfang der Fa. Haas Fertigbau noch nicht enthalten:

Spachtelarbeiten, fertiges Bad und Gäste WC, Malerarbeiten, Bodenbeläge, Innentüren.

13910 Spachtelarbeiten EG + OG

Alle Wände und Decken im EG und OG werden zur Vorbereitung der Malerarbeiten verspachtelt.

14102 Bad - 5 Objekte Ausstattungslinie Trend

Der Boden und die Wände werden mit hochwertigen keramischen Fliesen aus unserer reichhaltigen Musterkollektion fertig gefliest und verfugt. Für das Bad mit fünf Objekten sind bis zu 18 m<sup>2</sup> Wandfliesen und 16 m<sup>2</sup> Bodenfliesen enthalten.

Folgende Sanitärobjekte namhafter Hersteller sind vorgesehen:

- 1 x Acryl-Badewanne 180 x 80 cm wärme- und geräuschgedämmt, ausgestattet mit Siphon und verchromter Überlaufgarnitur und Aufputz-Mischbatterie
- 1 x wahlweise geflieste Dusche mit Punktablauf oder Duschwanne Superplan mit barrierefreiem Einstieg 90 × 90 cm inkl. Duschkabine aus Echtglas (eine Einstiegstür und ein Seitenteil) und Schlauchbrause-Armatur inkl. Duschstange. Die Montage der Duschwanne erfolgt durch einen Einbau-System-Rahmen mit Spezial-Siphon und Kriechwasseranschluss
- 2 x Waschbecken aus Kristallporzellan, ca. 65 cm mit Einhandmischbatterie für Kalt- und Warmwasser
- 1 x WC wandhängend und geräuscharm aus Kristallporzellan, einschließlich WC-Sitz und Deckel mit Absenkautomatik. Die Bedienung des Unterputzspülkastens erfolgt über eine Drückerplatte mit Wasserspartaste in der Wand

Sie haben bei den oben genannten Sanitärobjekten die freie Auswahl zwischen drei unterschiedlichen Serien.

14108 WC mit Dusche - 3 Objekte Ausstattungslinie Trend

Der Boden und die Wände werden mit hochwertigen keramischen Fliesen aus unserer reichhaltigen Musterkollektion fertig gefliest und verfugt. Für das WC mit drei Objekten sind bis zu 8 m<sup>2</sup> Wandfliesen und 8 m<sup>2</sup> Bodenfliesen enthalten.

Folgende Sanitärobjekte namhafter Hersteller sind vorgesehen:

- 1 x wahlweise geflieste Dusche mit Punktablauf oder Duschwanne Superplan mit barrierefreiem Einstieg 90 × 90 cm inkl. Duschkabine aus Echtglas (eine Einstiegstür und ein Seitenteil) und Schlauchbrause-Armatur inkl. Duschstange. Die Montage der Duschwanne erfolgt durch einen Einbau-System-Rahmen mit Spezial-Siphon und Kriechwasseranschluss

- 1 x Waschbecken aus Kristallporzellan, ca. 40 cm mit Einhandmischbatterie für Kalt- und Warmwasser

- 1 x WC wandhängend und geräuscharm aus Kristallporzellan, einschließlich WC-Sitz und Deckel mit Absenkautomatik. Die Bedienung des Unterputzspülkastens erfolgt über eine Drückerplatte mit Wasserspartaste in der Wand

Sie haben bei den oben genannten Sanitärobjekten die freie Auswahl zwischen drei unterschiedlichen Serien.

#### 14110 WC - 2 Objekte Ausstattungslinie Trend

Der Boden und die Wände werden mit hochwertigen keramischen Fliesen aus unserer reichhaltigen Musterkollektion fertig gefliest und verfugt. Für das WC mit zwei Objekten sind bis zu 4 m<sup>2</sup> Wandfliesen und 4 m<sup>2</sup> Bodenfliesen enthalten.

Folgende Sanitärobjekte namhafter Hersteller sind vorgesehen:

- 1 x Waschbecken aus Kristallporzellan, 45 cm mit Einhandmischbatterie für Kalt- und Warmwasser

- 1 x WC wandhängend und geräuscharm aus Kristallporzellan, einschließlich WC-Sitz und Deckel mit Absenkautomatik. Die Bedienung des Unterputzspülkastens erfolgt über eine Drückerplatte mit Wasserspartaste in der Wand

Sie haben bei den oben genannten Sanitärobjekten die freie Auswahl zwischen drei unterschiedlichen Serien.

#### 14802 Ende Ausbaustufe Bad-Komplettbaus. Falls im weiteren Verlauf des Hausvorschlages nicht explizit aufgeführt, sind folgende Gewerke im Leistungsumfang der Fa. Haas Fertigbau noch nicht enthalten:

Malerarbeiten (auch in den Bädern), Bodenbeläge, Innentüren.



besser bauen.

15715 Küchengutschein in Höhe von 12.500 €

Exklusiv für Haas Kunden erhalten Sie einen Gutschein für die Planung und Montage ihrer individuellen Traumküche der Firma Küche und Co GmbH. Hand in Hand für die perfekte Planung und Abwicklung.

Als Kunden von Haas Fertigbau bietet Küche&Co Ihnen mit der Gratis-Beratung, der individuellen Küchenplanung (inkl. Elektroplan) sowie der Lieferung und Montage eine umfassende Bauherren-Garantie für Ihre Einbauküche. Made in Germany mit 30 Jahren Erfahrung.

Die Installationspläne gibt Küche&Co auf direktem Weg an Haas weiter – so geht nichts verloren und alles passt.

Dank 3D-Planung und Virtual Reality, können Sie Ihre Traumküche bereits vor dem Aufbau „begehen“.

Der Aufmaßservice im Rohbau – für die passgenaue Küchenplanung – ist selbstverständlich inklusive.

Bis zehn Wochen vor Küchenproduktion können Sie mit dem Gratis-Umplanungsservice noch alles was die Installationspläne nicht beeinflusst ändern: z.B. Arbeitsplatten, Griffe, Fronten, Armaturen oder Elektrogeräte.

Ihr Vertragspartner wird direkt die Firma Küche&Co aber Sie bezahlen lediglich Wünsche die über den von Haas überreichten Gutschein hinausgehen direkt an Küche&Co. Die komplette Abwicklung und Organisation, sowie den Leistungs- und Vertragsumfang besprechen Sie direkt mit Küche und Co.

15902 Kaufpreis inkl. 19% MwSt. für die Ausbaustufe schlüsselfertig einschl. aller gewünschten Zusatzleistungen:



**Gesamtpreis für die im Hausvorschlag aufgeführten Leistungen und 14 Monate Festpreisgarantie nach den Bestimmungen des noch abzuschließenden Verbrauchervertrages:**

**463.125 €**

**Alle Preisangaben verstehen sich inkl. der gesetzlichen MwSt. von 19 % und beziehen sich ausschließlich auf das Haas – Energiesparhaus Typ S 165 E22/61SD!**

Mündliche, telefonische und schriftliche Erklärungen sind für das Unternehmen nur dann verbindlich, wenn sie von Haas Fertigbau GmbH, D 84326 Falkenberg, schriftlich bestätigt werden.

**In den vorgenannten Preisen sind alle notwendigen Anfahrten und Transporte zur Baustelle enthalten.**

**Eventuell in der Angebotssumme enthaltene Nachlässe bzw. Rabatte stellen eine einmalige Vertriebsaktion zum Vertragszeitpunkt dar und finden keine Anwendung auf Mehrungen oder Minderungen in der noch stattfindenden Bemusterung.**

**Zusätzlich bieten wir Ihnen optional nachfolgende Leistungen an. Diese sind nicht im oben aufgeführten Gesamtpreis enthalten!**

Art-Nr	Langtext	Bild	Preis
9903128	Französischer Balkon, nach Haas Palette in Metall-Ausführung, feuerverzinkt. (1 Stk. entspricht 1,25 lfm)		
9904716	Seitenteil passend zur serienmäßigen Haustüranlage bis zu 60 cm breit, inkl. Wärmeschutzverglasung und VSG-Verglasung außen.		
9905355	Federschienenmontage für erhöhten Schallschutz an der EG- und OG-Decke. Die benötigen zwei Lagen Gipsplatten, das Befestigungsmaterial und die Fugenspachtelmasse für den Schallschutzbereich werden zur bauseitigen Montage mitgeliefert.		
9906062	Zusätzliche Fensterflächen (bodentief) zum Basis-Grundriss Auf Kundenwunsch werden zusätzliche Fensterflächen gegenüber dem Basis-Grundriss ausgeführt, komplett inkl. Rollladen soweit technisch möglich.		
9906202	Sicherheitsglas Serienmäßig werden alle Glasscheiben von Fenstern und Fenstertüren, deren Brüstung niedriger als 0,8 m ab fertigen Fußboden ist, mit Glas mit sicherem Bruchverhalten		

Mündliche, telefonische und schriftliche Erklärungen sind für das Unternehmen nur dann verbindlich, wenn sie von Haas Fertigbau GmbH, D 84326 Falkenberg, schriftlich bestätigt werden.

- ausgeführt (in der Regel ESG innen und außen).
- 9907512 Wohnungstrennwand für erhöhten Schallschutz zur benachbarten Wohnung (innerhalb einer Geschossebene).
- 9912104 Zusatzpaket Erfassung Wärmemenge und Wasserverbrauch bei Ausführung mit Zirkulationsleitung
- Zur getrennten Erfassung des Kalt- und Warmwasserverbrauchs der einzelnen Wohneinheiten wird jede Wohneinheit separat ab Verteiler mit Kalt- und Warmwasser versorgt. Darüber hinaus werden in jedem Sanitärraum (Bad) zwei Wasseruhren für die Verbrauchsmessung eingebaut.
- Zur Erfassung der Wärmemenge wird eine separate Zuleitung zur zweiten Wohneinheit ausgeführt. Die zur Heizkostenerfassung zusätzlich notwendigen Wärmemengenzähler können zu einem späteren Zeitpunkt bauseits bei einem entsprechenden Dienstleister beauftragt werden.
- 9915208 Malerarbeiten
- Alle Wände und Decken im EG und OG sowie die Restflächen im Bad und WC werden weiß gestrichen.
- 9915408 Bodenbeläge EG und OG
- Alle Wohn- und Schlafräume im Erd- und Obergeschoss erhalten hochwertige, schwimmend verlegte Laminat - oder Markenteppichböden. Der Windfang, die Speisekammer, Küche, sowie der Technikraum im Erdgeschoss werden mit hochwertigen Keramikfliesen verlegt. Als Abschluss werden in allen Räumen (außer Bad und WC) Holzsockelleisten montiert.
- 9933027 Innentüre 61 cm, 73,5 cm bzw. 86 cm x 198,5 cm nach Haas-Ausstattungsline Trend inklusive Drückergarnitur - nur liefern!



## Zusätzliche Leistungen von Haas

### KOMPETENTE ANSPRECHPARTNER IN ALLEN BAUPHASEN

In allen Planungs- und Bauphasen stehen Ihnen kompetente Ansprechpartner zur Verfügung. Im Einzelnen sind dies:

- Die Bau-Fachberater vor Ort
- Der planende Architekt / Entwurfsverfasser
- Der für Ihr Bauvorhaben zuständige Projektkoordinator
- Ihr persönlicher Ausstattungsexperte
- Der Haas-Bauleiter vor Ort auf der Baustelle

### SICHERHEIT UND GARANTIEN

- Haas Haus ist Mitglied in wichtigen Fachverbänden und Gütegemeinschaften für die Errichtung von Fertighäusern
- Die Qualitätsgemeinschaft Deutscher Fertigbau (QDF) innerhalb des Bundesverbandes Deutscher Fertigbau (BDF) mit Kontrollen durch unabhängige Prüfinstitute und Sachverständige sichert für unsere Bauherren permanente Qualität auf höchstem Niveau
- Vertraglich vereinbarter Festpreis für 14 Monate
- 5-jährige Regelgewährleistung nach BGB

### FINANZIERUNG

- Gebäude von Haas Haus sind bei allen Kreditinstituten und Geldgebern der öffentlichen Hand als beleihungsfähig anerkannt
- Die Finanzierung des Bauvorhabens ist durch die Bauherrschaft selbst sicherzustellen
- Nach Abstimmung erstellen wir für Sie die technischen Finanzierungsunterlagen für Ihr Kreditinstitut
- Die Bau-Fachberater vor Ort sind gerne dabei behilflich, Sie bei der Beschaffung notwendiger Hypothekendarlehen zu unterstützen, bei Finanzierungsfragen zu beraten und Ihnen in Beantragung öffentlicher Mittel Hilfestellung zu leisten

### AUSSTATTUNGSBERATUNG / BEMUSTERUNG

- Sie können Ihr Haas-Haus im Rahmen einer breiten Auswahlpalette individuell nach Ihren Wünschen ausstatten
- Dabei werden Sie von Ausstattungsexperten in unserem Kundenforum in Falkenberg sowohl technisch als auch gestalterisch beraten
- Im Basispreis enthalten sind je 2 Tage für 2 Personen

### AUFBAU IHRES HAAS-HAUSES

Haas übernimmt die Fachbauleitung für alle vertraglich vereinbarten Haas-Leistungen.

Im Festpreis immer enthalten sind ferner:

- Bereitstellung der notwendigen Werkzeuge
- Bereitstellung des Gerüsts ab Oberkante Kellerdecke / Bodenplatte
- Transport des Hauses bis zur Baustelle gemäß den Bestimmungen unseres technischen Merkblatts
- Einsatz des Montagekrans gemäß den Bestimmungen unseres Technischen Merkblatts
- Unterbringung des vor Ort tätigen Haas-Fachpersonals
- Standardmäßig ist bei jedem Haas-Haus entsprechend der regionalen Vorgabe die Statik bis Erdbebenzone 2 und bis Windlastzone 2 berücksichtigt

## SCHLUSSBEMERKUNGEN

### LEISTUNGSBESCHREIBUNG

Der genaue Lieferumfang und die sich daraus ergebende Gesamtvergütung werden durch die Auftragsbestätigung bzw. bei der nachfolgenden Bemusterung gemeinsam mit Ihnen endgültig festgelegt. Bauzeichnungen bleiben unser Eigentum. Eine Weiterleitung an oder Auswertung durch Dritte ist unzulässig. Änderungen im Rahmen des technischen Fortschritts bzw. der Konstruktion und der Baustoffe sowie Änderungen der Ausstattungspalette und Musterkollektionen behalten wir uns ohne vorherige Ankündigung vor.

### BAUEINGABE- UND AUSFÜHRUNGSPLÄNE

Bitte beachten Sie, dass unsere Entwurfsverfasser nur für die Erstellung der notwendigen Planunterlagen für die Genehmigungsplanung des Bauvorhabens beauftragt sind. Die Basis hierfür bildet der diesem Hausvorschlag beiliegende Vorentwurf. Dieser wurde von Ihnen zusammen mit unserem Handelsvertreter nach ihren Vorstellungen entwickelt. Unsere Entwurfsverfasser werden immer versuchen auf ihre Wünsche und Anregungen einzugehen, haben aber nicht den Auftrag einer vollumfänglichen architektonischen Beratung.

Beim sogenannten Planungsgespräch mit unserem Entwurfsverfasser, das in der Regel als persönliches Gespräch, per Videokonferenz oder fernmündlich stattfindet, wird die Lage ihres Hauses im Grundstück festgelegt.

Der diesem Hausvorschlag beiliegende Vorentwurf wird hinsichtlich der baurechtlichen Umsetzbarkeit auf dem von Ihnen zur Verfügung gestellten Grundstück überprüft. Bestehen bedenken bzgl. der Genehmigungsfähigkeit werden Ihnen mögliche Änderungen, die zur Genehmigungsfähigkeit führen können, erläutert. Des Weiteren werden eventuelle von Ihnen gewünschte oder notwendige Anpassungswünsche an den Vorentwürfen besprochen und aufgenommen.

Auf Grundlage des Planungsgesprächs werden daraufhin die Entwürfe gefertigt. Beachten Sie bitte, dass von Ihnen gewünschte grundlegende Änderungen nach dem Planungsgespräch nur noch gegen Mehrkosten erbracht werden können und zu Verzögerungen im Planungsprozess führen.

Nachdem die Entwürfe gefertigt sind, werden diese von der Planprüfungsabteilung der Haas Fertigbau statisch und technisch geprüft. Hierbei können sich noch Änderungen an der Planung ergeben.

Im Anschluss übernimmt der Entwurfsverfasser evtl. notwendige Korrekturen und sendet Ihnen die Pläne zur Freigabe.

Haben Sie die Freigabe erteilt, werden die Bauantragsunterlagen gefertigt.

Die durchschnittliche Planungsdauer für die Eingabeplanung liegt bei etwa 3-4 Monaten. Die tatsächliche Planungsdauer ist von vielen Faktoren abhängig und kann hiervon erheblich abweichen.

### BEMUSTERUNG

Alle einzubauenden Teile und Ausstattungen werden vom Bauherren im Haas Kundenforum aus einer reichhaltigen Musterkollektion ausgesucht und in einem Protokoll festgehalten.

Hierbei werden auch Mehrungen oder Minderungen im Verhältnis zu den in diesem Hausvorschlag genannten Leistungen berücksichtigt.

### VEREINBARTER LEISTUNGSUMFANG

Der vereinbarte Leistungsumfang ergibt sich grundsätzlich aus dem Hausvorschlag in Textform und dem technischen Merkblatt.

Die Energieeffizienzklasse ergibt sich aus dem Leistungsumfang des vorliegenden Hausvorschlags und wird mit dem noch zu erstellenden Energieeinsparnachweis ermittelt. Um die gewünschte Energieeffizienzklasse zu erreichen, können, insbesondere bei Sonderplanungen oder (teilweise) freistehenden Keller, kostenpflichtige Zusatzmaßnahmen notwendig werden. Diese werden Ihnen ggfs. in einem separaten Nachtrag unterbreitet.

Prospekte, Skizzen, Plänen, Grundrisse, Ansichten, Schnitte und Visualisierungen, die Ihnen vorvertraglich vorgelegt wurden oder dem Hausvorschlag beiliegen oder bauseitig erstellt wurden, gelten, unabhängig vom Detailierungsgrad, als Vorentwürfe. Dies gilt auch für bauseitig erstellte Eingabepläne. Diese Vorentwürfe dienen lediglich der Veranschaulichung einer gewünschten Raumfolge und stellen nur ein Durchgangsstadium zum eigentlichen Entwurf dar.

Im Zuge der weiteren Planung können sich insbesondere aus systembedingten, konstruktiven, technischen, statischen und baurechtlichen Gründen notwendige Änderungen und Abweichungen von diesen Vorentwürfen ergeben. Besonders gilt dies für bauseitige Vorentwürfe, welche nicht auf das Haas System abgestimmt sind. Bei diesen ändern sich regelmäßig die Wandstärken, die Innenmaße sowie Stockwerks-, Raum- und Deckenhöhen.



Verbindliche Angaben, insbesondere hinsichtlich der Maße und Flächenangaben sowie ein vereinbarter Leistungsumfang oder eine baurechtliche Zulässigkeit für die Errichtung auf einem bestimmten Grundstück, sind diesen Vorentwürfen nicht zu entnehmen.

Verbindliche Maße und Flächenangaben können erst im Zuge der auf das Haas System abgestimmten Eingabe- und Ausführungsplanung ermittelt werden.

Eine baurechtliche Prüfung findet erst im Zuge der Eingabeplanung und Baugenehmigung statt. Technisch nicht notwendige Änderungen sind bei Serien- und Aktionshäusern nur in dem im Hausvorschlag beschriebenen Umfang möglich.

Haas Häuser erfüllen alle normativen Standardwerte bezüglich Schallschutz, Brandschutz, Wärmeschutz und Luftdichtigkeit im Hinblick auf Mindeststandards bzw. Minimalanforderungen.

Erweiterte Werte, also Anforderungen oder Standards darüber hinaus, bedürfen einer separaten Vereinbarung, bzw. schriftlicher Ergänzung im Hausvorschlag.

Der Hausvorschlag besitzt nur Gültigkeit für Gebäude der Gebäudeklassen 1 und 2 entsprechend der jeweiligen Landesbauordnung.

Die Basisklassifizierung beim Brandschutz des Gebäudes ist F0. Spezielle Anforderungen, die sich aus evtl. Grundstücksbelangen oder Bebauungsvorschriften ergeben können, werden gesondert im Verlauf der Detailplanung ermittelt und geprüft. Diese können regelmäßig zu Mehraufwendungen führen, die vom Bauherren zu tragen sind.

Bitte beachten Sie, dass sich im Zuge der Baugenehmigung, des Planungsaufresses, der Fachplanungen und der statischen und bauphysikalischen Nachweise, insbesondere aus konstruktiven, technischen, statischen, bauphysikalischen und baurechtlichen Gründen, weiterhin notwendige Änderungen und Abweichungen auch nach erfolgter Bemusterung und Nachtrag ergeben können, die auch zu Mehrkosten führen, die von der Bauherrenschaft zu tragen sind.

In den Vorentwürfen abgebildete Einrichtungs- und Ausstattungsgegenstände, insbesondere Möbel, Küchen und Sanitärgegenstände, sind nicht im Leistungsumfang enthalten, es sei denn, sie sind im Hausvorschlag ausdrücklich als vereinbarte Leistung beschrieben.

Leistungen gemäß DIN 276-1 für Grundstück, Herrichten und Erschließen, Baugrube, Gründung, Außenanlagen, Ausstattung und Kunstwerke sind nicht im Leistungsumfang der Haas Fertigbau GmbH enthalten, selbst wenn diese in den Vorentwürfen dargestellt sind.

Leistungen für Baukonstruktion, Baunebenkosten und technische Anlagen gemäß DIN 276-1 sind nur in dem im Hausvorschlag und dem technischen Merkblatt beschriebenen Umfang und der dort beschriebenen Ausführung enthalten.

Die Gebäudeaußenmaße, eventuelle Vor- und Rücksprünge, Außenwandstärken, Deckenstärken, Dachneigungen, Kniestockhöhen, Farbgestaltung, die Größe der Dachüberstände, die Ausbaustufe und die Energieeffizienzklasse ergeben sich aus dem Hausvorschlag in Textform und dem technischen Merkblatt.

Sonderbauteile, individuelle Ausstattung sowie Anbauten, insbesondere alternative Fassadengestaltungen, Garagen, Carports, Loggien, Balkone, Dachterrassen, Erker, Gauben, Sichtdachstühle, Sichtbalkendecken, Quergiebel, Schornsteine, alternative Fensterausführungen, Hauseingangsüberdachungen, Terrassenüberdachungen, Wintergärten, Technikanbauten, barrierefreie Ausführungen sowie abweichende Wandhöhen und abgehängte Decken sind nur im Leistungsumfang enthalten, wenn Sie im Hausvorschlag in Textform beschrieben sind.

Kniestockfenster, Dachflächenfenster, Schiebetüren und Schiebefenster, französische Balkone, Haustürseitenteile, Wandschrägen und Innentüren sind nur in der im Hausvorschlag beschriebenen Anzahl, Größe und Ausführung im Leistungsumfang enthalten.

Wenn nicht anders vereinbart, werden alle Leitungen und technischen Anlagen in den Technikräumen als Aufputz-Installation verlegt.

Der Hausvorschlag wurde gemäß den Wünschen der Bauherren erstellt. Eine Prüfung, inwieweit das Haus in der im Hausvorschlag definierten Ausführung auf dem vom Bauherren hierfür vorgesehenen Grundstück errichtet werden darf und kann, fand durch die Haas Fertigbau GmbH nicht statt.

Sollte sich im Zuge der Planung ergeben, dass die vereinbarte Ausführung auf dem gewünschten Grundstück nicht verwirklicht werden kann, z.B. aus technischen, bauplanungs- oder bauordnungsrechtlichen Gründen, so liegt dies nicht in

Mündliche, telefonische und schriftliche Erklärungen sind für das Unternehmen nur dann verbindlich, wenn sie von Haas Fertigbau GmbH, D 84326 Falkenberg, schriftlich bestätigt werden.



der Verantwortung der Haas Fertigbau GmbH. Ist es aus diesen Gründen oder auf Wunsch der Bauherren erforderlich den aktuellen Verbrauchervertragsinhalt anzupassen, können sich hieraus evtl. Mehrungen, Minderungen oder sonstige Änderungen beim Lieferumfang oder Kaufpreis ergeben. Sämtliche Mehrungen, Minderungen oder sonstige Änderungen beim Lieferumfang oder Kaufpreis werden durch einen Nachtrag den Bauherren zur Prüfung und Gegenbestätigung vorgelegt bzw. ansonsten spätestens bei der noch durchzuführenden sogenannten Bemusterung berücksichtigt.

Einige unserer Vorteile auf einem Blick:

- Kostensicherheit durch Fixpreis und Festpreisgarantie
- Terminsicherheit durch eingespielte und berechenbare Prozessabläufe
- Kurze Bauzeit durch hohen Vorfertigungsgrad und schnelle Rohbaumontage
- Bessere Qualität durch industrielle Fertigungsstandards mit Eigen- und Fremdüberwachung
- Mehr Innovation durch Einsatz der besten Systemlösungen
- Überlegener Baustoff Holz – natürlich – nachhaltig – wohngesund – CO<sub>2</sub> neutral usw.

Wir sind überzeugt, Ihnen einen attraktiven Hausvorschlag erarbeitet zu haben und freuen uns über Ihren Auftrag.

<p><b>FOCUS MONEY</b></p> <p><b>5 JAHRE</b></p> <p><b>FAIRSTER FERTIGHAUS-ANBIETER</b></p> <p><b>HAAS FERTIGBAU GMBH</b></p> <p>8 weitere Anbieter erhielten die Note Sehr Gut Im Test: 35 Fertighaus-Anbieter in Deutschland</p> <p>Ausgabe 38/2023</p>	<p><b>FOCUS MONEY</b></p> <p><b>FAIRSTE KUNDEN-KOMMUNIKATION</b></p> <p><b>HAAS FERTIGBAU GMBH</b></p> <p>10 weitere Anbieter erhielten die Note Sehr Gut Im Test: 35 Fertighaus-</p> <p>Ausgabe 38/2023</p>	<p><b>FOCUS MONEY</b></p> <p><b>HÖCHSTE NACHHALTIGKEIT &amp; VERANTWORTUNG</b></p> <p><b>HAAS FERTIGBAU GMBH</b></p> <p>11 weitere Anbieter erhielten die Note Sehr Gut Im Test: 35 Fertighaus-Anbieter in Deutschland</p> <p>Ausgabe 38/2023</p>	<p><b>FOCUS MONEY</b></p> <p><b>FAIRSTES PREIS-LEISTUNGS-VERHÄLTNIS</b></p> <p><b>HAAS FERTIGBAU GMBH</b></p> <p>12 weitere Anbieter erhielten die Note Sehr Gut Im Test: 35 Fertighaus-Anbieter in Deutschland</p> <p>Ausgabe 38/2023</p>
<p><b>FOCUS MONEY</b></p> <p><b>FAIRSTER KUNDEN-SERVICE</b></p> <p><b>HAAS FERTIGBAU GMBH</b></p> <p>11 weitere Anbieter erhielten die Note Sehr Gut Im Test: 35 Fertighaus-Anbieter in Deutschland</p> <p>Ausgabe 38/2023</p>	<p><b>FOCUS MONEY</b></p> <p><b>FAIRSTER FERTIGHAUS-ANBIETER</b></p> <p><b>HAAS FERTIGBAU GMBH</b></p> <p>11 weitere Anbieter erhielten die Note Sehr Gut Im Test: 35 Fertighaus-Anbieter in Deutschland</p> <p>Ausgabe 38/2023</p>	<p><b>FOCUS MONEY</b></p> <p><b>FAIRSTE PRODUKT-LEISTUNG</b></p> <p><b>HAAS FERTIGBAU GMBH</b></p> <p>11 weitere Anbieter erhielten die Note Sehr Gut Im Test: 35 Fertighaus-Anbieter in Deutschland</p> <p>Ausgabe 38/2023</p>	<p><b>FOCUS MONEY</b></p> <p><b>FAIRSTE KUNDEN-BERATUNG</b></p> <p><b>HAAS FERTIGBAU GMBH</b></p> <p>10 weitere Anbieter erhielten die Note Sehr Gut Im Test: 35 Fertighaus-Anbieter in Deutschland</p> <p>Ausgabe 38/2023</p>

Mit freundlichen Grüßen

Mündliche, telefonische und schriftliche Erklärungen sind für das Unternehmen nur dann verbindlich, wenn sie von Haas Fertigbau GmbH, D 84326 Falkenberg, schriftlich bestätigt werden.



---

Torsten Jacobs  
Handelsvertretung

**Gelesen und anerkannt als Vertragsbestandteil:**

---

Christian Voglrieder

---

Lidia Voglrieder

---

Ort

Datum

Mündliche, telefonische und schriftliche Erklärungen sind für das Unternehmen nur dann verbindlich, wenn sie von Haas Fertigbau GmbH, D 84326 Falkenberg, schriftlich bestätigt werden.

## Log Signing workflow

Time	User	Action	Info
2025-03-29 13:03:27	torsten.jacobs@haas-fertigbau.de	created	
2025-03-29 13:03:30	torsten.jacobs@haas-fertigbau.de	user_replaced	user_from: starting_user@cloudplan.net user_to: torsten.jacobs@haas-fertigbau.de
2025-03-29 13:03:30	torsten.jacobs@haas-fertigbau.de	start	
2025-03-29 13:16:43	torsten.jacobs@haas-fertigbau.de	file_uploaded	file_cp_id: 67E7E4AA14E9323FAD9FC647D905A8DC folder_cp_id: upload file_name: BV-Voglrieder-Entwurf-2V-zu-Ihrem-Traumhaus.pdf
2025-03-29 14:05:25		remove_participant	email: placeholder-6@cloudplan.net step: Kunde unterschreibt später step_nr: 2
2025-03-29 14:05:25		remove_participant	email: placeholder-8@cloudplan.net step: Kopie erhalten step_nr: 3
2025-03-29 14:05:25		remove_participant	email: placeholder-7@cloudplan.net step: Kunde unterschreibt später step_nr: 2
2025-03-29 14:05:25		remove_participant	email: placeholder-9@cloudplan.net step: Kopie erhalten step_nr: 3
2025-03-29 14:05:26		go_to_step	go_to_step: success step: Kopie erhalten step_nr: 3
2025-03-29 14:05:26		robot_action	only_robot_step: Kopie erhalten only_robot_step_nr: 3
2025-03-29 14:05:26		finishing	
2025-03-29 14:05:26		robot_action	go_to_step: success robot_user: robot_user-2 step: Kopie erhalten step_nr: 3
2025-03-29 14:05:26	Christian Voglrieder (passed on by torsten.jacobs@haas-fertigbau.de)	field_set	Filename: Auftrag Fieldtype: signature Fieldtitle: Unterschrift 1. Auftraggeber Value: written

			username_passon: Christian Voglrieder ip: 87.140.26.32
2025-03-29 14:05:26	Lidia Voglrieder (passed on by torsten.jacobs@haas-fertigbau.de)	field_set	Filename: Auftrag Fieldtype: signature Fieldtitle: Unterschrift 2. Auftraggeber Value: witten username_passon: Lidia Voglrieder ip: 87.140.26.32
2025-03-29 14:05:26	torsten.jacobs@haas-fertigbau.de	field_set	Filename: Auftrag Fieldtype: signature Fieldtitle: Unterschrift Vermittler Value: witten ip: 87.140.26.32
2025-03-29 14:05:26	Christian Voglrieder, Lidia Voglrieder (passed on by torsten.jacobs@haas-fertigbau.de)	field_set	Filename: KfW_EEB_Einwilligung_Datennutzung_BzA_2021_09.pdf Fieldtype: signature Fieldtitle: Unterschrift Antragsteller Value: witten username_passon: Christian Voglrieder, Lidia Voglrieder ip: 87.140.26.32
2025-03-29 14:05:26	torsten.jacobs@haas-fertigbau.de	signing_finished	step_finished: Auftrag erstellen step_finished_nr: 1 ip: 87.140.26.32
2025-03-29 14:06:02	torsten.jacobs@haas-fertigbau.de	receiving_document	
2025-03-29 14:06:02	veronika.sporrer@haas-fertigbau.de	receiving_document	
2025-03-29 14:06:02	reinhard.rogge@haas-fertigbau.de	receiving_document	
2025-03-29 14:06:02	petra.attenberger@haas-fertigbau.de	receiving_document	
2025-03-29 14:06:02	michael.ecker@haas-fertigbau.de	receiving_document	
2025-03-29 14:08:02		email	email_type: finished to: veronika.sporrer@haas-fertigbau.de , reinhard.rogge@haas-fertigbau.de , petra.attenberger@haas-fertigbau.de , michael.ecker@haas-fertigbau.de
2025-03-29 14:08:02		finish	